



# Автомобильная охранная система с дистанционным управлением

## ALLIGATOR M-425

### ИНСТРУКЦИЯ ПО УСТАНОВКЕ ПРОГРАММИРУЕМЫЕ ФУНКЦИИ



(заводские установки выделены жирным шрифтом)

№	Нажать кнопку  передатчика (1 сигнал сирены)	Нажать кнопку  передатчика 1 раз (2 сигнала сирены)	Нажать кнопку  передатчика 2 раза (3 сигнала сирены)	Нажать кнопку  передатчика 3 раза (4 сигнала сирены)	Нажать кнопку  передатчика 4 или 5 раз (5 или 6 сигналов сирены)
1	<b>Пассивная постановка на охрану с запираем дверей включена</b>	Пассивная постановка на охрану выключена	Пассивная постановка на охрану без запираем дверей	---	---
2	<b>Подтверждающие сигналы сирены включены<sup>а)</sup></b>	Подтверждающие сигналы сирены выключены	---	---	---
3	Автоматическое заперение дверей при включении зажигания включено	<b>Автоматическое заперение дверей при включении зажигания выключено</b>	---	---	---
4	<b>Автоматическое отперение дверей при выключении зажигания включено</b>	Автоматическое отперение дверей при выключении зажигания выключено	---	---	---
5	<b>Автоматическая повторная постановка на охрану с запираем дверей включена</b>	Автоматическая повторная постановка на охрану выключена	Автоматическая повторная постановка на охрану без запираем дверей	---	---
6	Пассивная блокировка двигателя включена	<b>Пассивная блокировка двигателя выключена</b>	---	---	---
7	Функция защиты от ложных срабатываний FAPC™ включена <sup>б)</sup>	<b>Функция защиты от ложных срабатываний FAPC™ выключена</b>	---	---	---
8	<b>Отключение системы с помощью 1 нажатия переключателя Valet</b>	Отключение системы с помощью персонального секретного кода (Code) <sup>в)</sup>	---	---	---
9	Функция снятия системы с охраны в 2 этапа включена <sup>д)</sup>	<b>Функция снятия системы с охраны в 2 этапа выключена</b>	---	---	---
10	<b>Функция Anti-HiJack отключена</b>	Включение функции Anti-HiJack с помощью передатчика	Автоматическое включение функции Anti-HiJack при включении зажигания <sup>е)</sup>	---	---
11	Функция принудительного глушения двигателя в режиме Anti-HiJack включена <sup>е)</sup>	<b>Функция принудительного глушения двигателя в режиме Anti-HiJack выключена</b>	---	---	---

№	Нажать кнопку  (1 сигнал сирены)	Нажать кнопку  (2 сигнала сирены)	Нажать кнопку  2 раза (3 сигнала сирены)	Нажать кнопку  передатчика 3 раза (4 сигнала сирены)	Нажать кнопку  передатчика 4 или 5 раз (5 или 6 сигналов сирены)
12	Возможность охраны автомобиля с работающим двигателем включена	<b>Возможность охраны автомобиля с работающим двигателем выключена</b>	---	---	---
13	<b>Выход канала 2 системы: “отпирание багажника”</b>	Выход канала 2 системы: “импульсный”	Выход канала 2 системы: “постоянный”	Выход канала 2 системы: “таймерный 30 сек.”	Выход канала 2 системы: “таймерный 1-минутный” / “таймерный 3-х минутный” (5 / 6 сигналов сирены)
14	<b>Функция Темно-Синего провода: “(-) выход канала 2 системы”</b>	Функция Темно-Синего провода “(-) выход для дополнительной блокировки Н.З. реле”	Функция Темно-Синего провода: “(-) выход для управления внутрисалонным освещением”	Функция Темно-Синего провода: “(-) выход для закрывания окон”	Функция Темно-Синего провода: “(-) выход для управления пейджером”
15	<b>Функция Фиолетового провода: “(+) триггер двери”</b>	Функция Фиолетового провода: “(+) вход для подключения 5-проводного электропривода” <sup>ф)</sup>	---	---	---
16	<b>Функция Коричневого провода: “(-) триггер двери”</b>	Функция Коричневого провода “(-) вход для подключения 5-проводного электропривода” <sup>ф)</sup>	---	---	---
17	<b>Включение режима охраны через 3 секунды после подтверждения сигналов сирены</b>	Включение режима охраны через 45 секунд после подтверждающих сигналов сирены <sup>г)</sup>	---	---	---
18	<b>Длительность импульса, подаваемого на замки дверей: 0,8 с.</b>	Длительность импульса, подаваемого на замки дверей: 3,5 с.	Режим “Комфорт” <sup>д)</sup> : запирание: 30 с., отпирание: 0,8 с.	---	---

**Примечание: Функции № 11 - № 18 должны программироваться ТОЛЬКО квалифицированным мастером-установщиком при установке системы. Случайное изменение состояние этих функций может привести к неправильной работе или повреждению системы.**

**а)** - даже если подтверждающие сигналы сирены отключены, 3 и 4 сигнала сирены будут всегда подаваться при постановке на охрану и при снятии системы с режима охраны.

**б)** - см. описание работы функции № 7 в Инструкции пользователя (раздел “Функция защиты от ложных срабатываний FAPC™”)

**с)** - см. описание работы функции № 8 в Инструкции пользователя (раздел “Аварийное отключение системы”).

**д)** - см. описание работы функции № 9 в Инструкции пользователя (раздел “Снятие системы с охраны в 2 этапа”)

**е)** - см. описание работы функций № 10 и № 11 в Инструкции пользователя (раздел “Режим Anti-HiJack”)

**f)** - данные функции (№ 15 и № 16) позволяют реализовать функцию “центрального замка” на запирание дверей при запирании двери водителя и на отпирание дверей при отпирании двери водителя если установлен дополнительный 5-проводный электропривод в двери водителя. См. описание данной функции в разделах “Фиолетовый провод” и “Коричневый провод” ниже.

**g)** - данная функция (№ 17) необходима при установке на некоторые современные модели автомобилей со штатной задержкой выключения внутрисалонного освещения или с турбодвигателем. Если данная функция включена, система полностью встанет в режим охраны и будет срабатывать от всех зон/триггеров через 3 секунды после сигналов подтверждения сирены. В том случае, если в автомобиле установлена штатная задержка выключения внутрисалонного освещения – необходимо будет данную функцию **выключить**. Тогда, если при постановке системы на охрану с помощью передатчика включено внутрисалонное освещение автомобиля или если открыта одна из дверей автомобиля, система обойдет данную цепь и встанет в режим охраны со стандартными сигналами подтверждения (1 сигнал сирены и 1 мигание указателей поворота). Однако через 45 секунд, если дверь осталась открытой, сирена подаст 3 сигнала и указатели поворота мигнут 3 раза, подтверждая обход входа триггера двери. Система возьмет эту цепь под охрану через 3 секунды после того, как она перестанет быть активной.

**h)** - ряд современных моделей автомобилей оборудован штатной системой “Комфорт” или “Total Closure” (“закрыть все”), что позволяет запирает все двери и закрывать все окна и люк при закрывании замка двери водителя ключом. Для реализации данной функции можно использовать импульс управления запиранием дверей длительностью 30 с., при отпирании дверей будет подаваться стандартный импульс длительностью 0,8 с.

## Действия по программированию функций системы





### Вход в режим программирования:

- ◆ Снимите систему с охраны.
- ◆ Включите зажигание.
- ◆ В течение 15 секунд после включения зажигания нажмите кнопочный выключатель Valet 3 раза. Вы услышите 1 короткий сигнал сирены и СИД системы начнет медленно мигать.

**Примечание:** Если ранее с помощью передатчика была активизирована функция Anti-HiJack, то необходимо будет сначала отключить данную функцию введением Вашего персонального кода отключения системы и затем уже нажать кнопочный переключатель Valet 3 раза и т.д.

- ◆ Выключите зажигание. Вы услышите 1 короткий и 1 длинный сигнал сирены.
- ◆ В течение 3 секунд после сигналов сирены включите зажигание. Вы автоматически войдете в режим программирования **функции № 1**. СИД начнет мигать одиночными вспышками и сирена подаст 1 или 2 сигнала в зависимости от состояния функции № 1.



Каждый раз, когда Вы входите в режим программирования той или иной функции (даже если Вы при этом хотите сразу же перейти к следующей функции), СИД начнет мигать сериями вспышек в соответствии с номером функции и Вы услышите 1, 2, 3, 4, 5 или 6 сигналов сирены, показывающих состояние выбранной функции. После сигналов сирены Вы можете:

- 1) Изменить состояние данной функции. Нажмите и отпустите кнопку /  передатчика для **включения** выбранной функции (сирена подаст 1 подтверждающий сигнал), либо нажмите и отпустите кнопку  передатчика для **выключения** выбранной функции (сирена подаст 2 подтверждающих сигнала, за исключением функции № 10, см. ниже)). Если же имеется несколько возможностей настройки данной функции, то переход между ними можно осуществлять последовательными нажатиями кнопки  передатчика. При этом Вы каждый раз услышите количество подтверждающих сигналов, соответствующее выбранной Вами настройке.
- 2) Перейти к другой функции нажав и отпустив кнопочный выключатель Valet количество раз, равное разнице между номерами текущей и необходимой функции.
- 3) Выйти из режима программирования (например, выключив зажигание).



**Примечание:** Не допускайте, чтобы между Вашими действиями прошло больше 15 секунд, иначе система автоматически выйдет из режима программирования, и Вы услышите один длинный сигнал сирены.

### 1. Программирование функции № 1



- а) После включения зажигания Вы услышите 1, 2 или 3 сигнала сирены, показывающих состояние **функции № 1** (1 сигнал - **включена** пассивная постановка в режим охраны с запиранием дверей; 2 сигнала - пассивная постановка в режим охраны выключена, 3 сигнала - включена пассивная постановка в режим охраны без запирания дверей). СИД при этом будет мигать одиночными вспышками через паузу.

- b) Для включения функции № 1 нажмите и отпустите кнопку /  передатчика, для **изменения состояния** функции № 1 нажмите и отпустите кнопку  передатчика 1 или 2 раза, или перейдите к программированию **функции № 2**.



## 2. Программирование функции № 2

- a) Нажмите и отпустите кнопочный выключатель Valet один раз. Вы войдете в режим программирования **функции № 2**. СИД начнет мигать сериями из 2 вспышек через паузу.
- b) Вы услышите 1 или 2 сигнала сирены, показывающих состояние **функции № 2** (1 сигнал - подтверждающие сигналы сирены **включены**; 2 сигнала - подтверждающие сигналы сирены выключены).
- c) Для включения функции № 2 нажмите и отпустите кнопку /  передатчика, для выключения функции № 2 нажмите и отпустите кнопку  передатчика или перейдите к программированию **функции № 3**.



## 3. Программирование функции № 3

- a) Нажмите и отпустите кнопочный выключатель Valet один раз. Вы войдете в режим программирования **функции № 3**. СИД начнет мигать сериями из 3 вспышек через паузу.
- b) Вы услышите 1 или 2 сигнала сирены, показывающих состояние **функции № 3** (1 сигнал - функция автоматического запираения дверей при включении зажигания включена; 2 сигнала - функция автоматического запираения дверей при включении зажигания **выключена**).
- c) Для включения функции № 3 нажмите и отпустите кнопку /  передатчика, для выключения функции № 3 нажмите и отпустите кнопку  передатчика или перейдите к программированию **функции № 4**.



## 4. Программирование функции № 4

- a) Нажмите и отпустите кнопочный выключатель Valet один раз. Вы войдете в режим программирования **функции № 4**. СИД начнет мигать сериями из 4 вспышек через паузу.
- b) Вы услышите 1 или 2 сигнала сирены, показывающих состояние **функции № 4** (1 сигнал - функция автоматического отпираения дверей при выключении зажигания **включена**; 2 сигнала - функция автоматического отпираения дверей при выключении зажигания выключена).
- c) Для включения функции № 4 нажмите и отпустите кнопку /  передатчика, для выключения функции № 4 нажмите и отпустите кнопку  передатчика или перейдите к программированию **функции № 5**.



## 5. Программирование функции № 5

- a) Нажмите и отпустите кнопочный выключатель Valet один раз. Вы войдете в режим программирования **функции № 5**. СИД начнет мигать сериями из 5 вспышек через паузу.
- b) Вы услышите 1, 2 или 3 сигнала сирены, показывающих состояние **функции № 5** (1 сигнал – автоматическая повторная постановка на охрану с запираением дверей **включена**; 2 сигнала - автоматическая повторная постановка на охрану выключена; 3 сигнала - автоматическая повторная постановка на охрану без запираения дверей включена).
- c) Для включения функции № 5 нажмите и отпустите кнопку /  передатчика, для **изменения состояния** функции № 5 нажмите и отпустите кнопку  передатчика 1 или 2 раза, или перейдите к программированию **функции № 6**.



## 6. Программирование функции № 6

- a) Нажмите и отпустите кнопочный выключатель Valet один раз. Вы войдете в режим программирования **функции № 6**. СИД начнет мигать сериями из 6 вспышек через паузу.
- b) Вы услышите 1 или 2 сигнала сирены, показывающих состояние **функции № 6** (1 сигнал – функция пассивной блокировки двигателя включена; 2 сигнала - функция пассивной блокировки двигателя **выключена**).
- c) Для включения функции № 6 нажмите и отпустите кнопку /  передатчика, для выключения функции № 6 нажмите и отпустите кнопку  передатчика или перейдите к программированию **функции № 7**.



## 7. Программирование функции № 7

- a) Нажмите и отпустите кнопочный выключатель Valet один раз. Вы войдете в режим программирования **функции № 7**. СИД начнет мигать сериями из 7 вспышек через паузу.
- b) Вы услышите 1 или 2 сигнала сирены, показывающих состояние **функции № 7** (1 сигнал – функция защиты от ложных срабатываний FAPC™ включена; 2 сигнала – функция защиты от ложных срабатываний FAPC™ **выключена**).
- c) Для включения функции № 7 нажмите и отпустите кнопку /  передатчика, для выключения функции № 7 нажмите и отпустите кнопку  передатчика или перейдите к программированию **функции № 8**.



## 8. Программирование функции № 8

- a) Нажмите и отпустите кнопочный выключатель Valet один раз. Вы войдете в режим программирования **функции № 8**. СИД начнет мигать сериями из 8 вспышек через паузу.
- b) Вы услышите 1 или 2 сигнала сирены, показывающих состояние **функции № 8** (1 сигнал - отключение системы производится с помощью **1 нажатия** кнопочного выключателя **Valet**; 2 сигнала - система может быть отключена только с помощью персонального секретного кода (Code)).
- c) Для использования кода "1" (1 нажатие выключателя **Valet**) нажмите и отпустите кнопку /  передатчика; для использования и программирования **нового персонального кода** отключения системы ("2"... "9") нажмите и отпустите кнопку  передатчика от 1 до 8 раз (сирена подаст от 2 до 9 сигналов, подтверждая программирование нового персонального кода) или перейдите к программированию **функции № 9**.



## 9. Программирование функции № 9

- a) Нажмите и отпустите кнопочный выключатель Valet один раз. Вы войдете в режим программирования **функции № 9**. СИД начнет мигать сериями из 9 вспышек через паузу.
- b) Вы услышите 1 или 2 сигнала сирены, показывающих состояние **функции № 9** (функция снятия системы с охраны в 2 этапа включена; 2 сигнала - функция снятия системы с охраны в 2 этапа **выключена**).
- c) Для включения функции № 9 нажмите и отпустите кнопку /  передатчика, для выключения функции № 9 нажмите и отпустите кнопку  передатчика или перейдите к программированию **функции № 10**.



## 10. Программирование функции № 10

- a) Нажмите и отпустите кнопочный выключатель Valet один раз. Вы войдете в режим программирования **функции № 10**. СИД начнет мигать сериями из 10 вспышек через паузу.
- b) Вы услышите 1, 2 или 3 сигнала сирены, показывающих состояние **функции № 10** (1 сигнал - функция режима Anti-HiJack **выключена**; 2 сигнала – включена функция дистанционного включения режима Anti-HiJack; 3 сигнала – включена функция автоматического включения режима Anti-HiJack при включении зажигания).
- c) Для включения функции № 10 нажмите и отпустите кнопку /  передатчика, для **изменения состояния** функции № 10 нажмите и отпустите кнопку  передатчика 1 или 2 раза, или перейдите к программированию **функции № 11**.

## 11. Программирование функции № 11



- a) Нажмите и отпустите кнопочный выключатель Valet один раз. Вы войдете в режим программирования **функции № 11**. СИД начнет мигать сериями из 11 вспышек через паузу.
- b) Вы услышите 1 или 2 сигнала сирены, показывающих состояние **функции № 11** (1 сигнал - функция принудительного глушения двигателя в режиме Anti-HiJack включена; 2 сигнала - функция принудительного глушения двигателя в режиме Anti-HiJack **выключена**).
- c) Для включения функции № 11 нажмите и отпустите кнопку /  передатчика, для выключения функции № 11 нажмите и отпустите кнопку  передатчика или перейдите к программированию **функции № 12**.

## 12. Программирование функции № 12



- a) Нажмите и отпустите кнопочный выключатель Valet один раз. Вы войдете в режим программирования **функции № 12**. СИД начнет мигать сериями из 12 вспышек через паузу.
- b) Вы услышите 1 или 2 сигнала сирены, показывающих состояние **функции № 12** (1 сигнал – функция охраны автомобиля с работающим двигателем **включена**; 2 сигнала – функция охраны автомобиля с работающим двигателем **выключена**);
- c) Для включения функции № 12 нажмите и отпустите кнопку /  передатчика, для выключения функции № 12 нажмите и отпустите кнопку  передатчика или перейдите к программированию **функции № 13**.

## 13. Программирование функции № 13



- a) Нажмите и отпустите кнопочный выключатель Valet один раз. Вы войдете в режим программирования **функции № 13**. СИД начнет мигать сериями из 13 вспышек через паузу.
- b) Вы услышите 1, 2, 3, 4, 5 или 6 сигналов сирены, показывающих состояние **функции № 13** (1 сигнал – выход канала 2 системы используется для **отпирания замка багажника**; 2 сигнала – выход канала 2 системы "импульсный"; 3 сигнала – выход канала 2 системы "постоянный"; 4 сигнала – выход канала 2 системы "таймерный 30 секунд"; 5 сигналов – выход канала 2 системы "таймерный 1 минута"; 6 сигналов – выход канала 2 системы "таймерный 3 минуты").

- с) Для включения функции № 13 нажмите и отпустите кнопку  передатчика, для **изменения состояния** функции № 13 нажмите и отпустите кнопку  передатчика 1, 2, 3, 4 или 5 раз, или перейдите к программированию **функции № 14**.



#### 14. Программирование функции № 14

- а) Нажмите и отпустите кнопочный выключатель Valet один раз. Вы войдете в режим программирования **функции № 14**. СИД начнет мигать сериями из 14 вспышек через паузу.
- б) Вы услышите 1, 2, 3, 4 или 5 сигналов сирены, показывающих состояние **функции № 14** (1 сигнал - функция Темно-Синего провода “**выход канала 2 системы**”; 2 сигнала – функция Темно-Синего провода “выход для дополнительной блокировки Н.З. реле; 3 сигнала – функция Темно-Синего провода “выход для управления внутрисалонным освещением”; 4 сигнала – функция Темно-Синего провода “выход для закрывания окон”; 5 сигналов – функция Темно-Синего провода “выход для управления пейджером”).
- с) Для включения функции № 14 нажмите и отпустите кнопку  передатчика, для **изменения состояния** функции № 14 нажмите и отпустите кнопку  передатчика 1, 2, 3 или 4 раза, или перейдите к программированию **функции № 15**.



#### 15. Программирование функции № 15

- а) Нажмите и отпустите кнопочный выключатель Valet один раз. Вы войдете в режим программирования **функции № 15**. СИД начнет мигать сериями из 15 вспышек через паузу.
- б) Вы услышите 1 или 2 сигнала сирены, показывающих состояние **функции № 15** (1 сигнал – функция Фиолетового провода “**(+) триггер двери**”; 2 сигнала – функция Фиолетового провода “Положительный вход для подключения 5-проводного электропривода двери водителя”).
- с) Для включения функции № 15 нажмите и отпустите кнопку  передатчика, для выключения функции № 15 нажмите и отпустите кнопку  передатчика или перейдите к программированию **функции № 16**.



#### 16. Программирование функции № 16

- а) Нажмите и отпустите кнопочный выключатель Valet один раз. Вы войдете в режим программирования **функции № 16**. СИД начнет мигать сериями из 16 вспышек через паузу.
- д) Вы услышите 1 или 2 сигнала сирены, показывающих состояние **функции № 16** (1 сигнал – функция Коричневого провода “**(-) триггер двери**”; 2 сигнала – функция Коричневого провода “Отрицательный вход для подключения 5-проводного электропривода двери водителя”).
- е) Для включения функции № 16 нажмите и отпустите кнопку  передатчика, для выключения функции № 16 нажмите и отпустите кнопку  передатчика или перейдите к программированию **функции № 17**.

#### 17. Программирование функции № 17

- а) Нажмите и отпустите кнопочный выключатель Valet один раз. Вы войдете в режим программирования **функции № 17**. СИД начнет мигать сериями из 17 вспышек через паузу.
- д) Вы услышите 1 или 2 сигнала сирены, показывающих состояние **функции № 17** (1 сигнал – задержка постановки системы на охрану по входу триггера двери **3 секунды** после сигналов подтверждения сирены; 2 сигнала - задержка постановки системы на охрану по входу триггера двери 45 секунд после сигналов подтверждения сирены).
- е) Для включения функции № 17 нажмите и отпустите кнопку  передатчика, для выключения функции № 17 нажмите и отпустите кнопку  передатчика или перейдите к программированию **функции № 18**.

#### 18. Программирование функции № 18

- а) Нажмите и отпустите кнопочный выключатель Valet один раз. Вы войдете в режим программирования **функции № 18**. СИД начнет мигать сериями из 18 вспышек через паузу.
- б) Вы услышите 1, 2 или 3 сигнала сирены, показывающих состояние **функции № 18** (1 сигнал - длительность импульса, подаваемого на замки дверей **0.8 с.**; 2 сигнала - длительность импульса, подаваемого на замки дверей 3.5 с.; 3 сигнала - длительность импульса запираения 30 с (управление режимом “Комфорт”), для отпирания дверей подается импульс 0.8 с).
- с) Для включения функции № 18 нажмите и отпустите кнопку  передатчика, для **изменения состояния** функции № 18 нажмите и отпустите кнопку  передатчика 1 или 2 раза, или нажмите кнопочный выключатель Valet еще раз для перехода к программированию **функции № 1**.

### **Выход из режима программирования:**

Система выйдет из режима программирования, если:



- ◆ было выключено зажигание, или
- ◆ в течение 15 секунд не производилось никаких действий.

При выходе из режима программирования Вы услышите 1 длинный сигнал сирены и СИД системы погаснет.

**Пример программирования:** Включите функцию автоматического запираия дверей при включении зажигания (функция № 3) и запрограммируйте выход канала 2 системы как “постоянный” (функция № 13):

1. Снимите систему с охраны и включите зажигание.
2. В течение 15 секунд после включения зажигания нажмите кнопочный выключатель Valet 3 раза. Вы услышите 1 короткий сигнал сирены и СИД системы начнет медленно мигать.

**Примечание:** Если ранее с помощью передатчика была активизирована функция Anti-HiJack, то необходимо будет сначала отключить данную функцию введением Вашего персонального кода отключения системы и затем уже нажать кнопочный переключатель Valet 3 раза и т.д..

3. Выключите зажигание. Вы услышите 1 короткий и 1 длинный сигнал сирены.
4. В течение 3 секунд после сигналов сирены включите зажигание. Вы автоматически войдете в режим программирования **функции № 1**. СИД начнет мигать одиночными вспышками и сирена подаст 1 или 2 сигнала в зависимости от состояния функции № 1.
5. Нажмите кнопочный выключатель Valet 2 раза. СИД начнет мигать сериями из 3-х вспышек и Вы услышите 2 сигнала сирены (показывающий фабричную установку функции № 3 – “Автоматическое запираие дверей при включении зажигания **выключено**”)
6. Нажмите кнопку  передатчика. Вы услышите 1 сигнал сирены. Функция № 3 теперь **включена**.
7. Нажмите кнопочный выключатель Valet 10 раз. После каждого нажатия кнопки Valet сирена будет подавать сигналы подтверждения, соответствующие состоянию каждой последующей функции.
8. СИД начнет мигать сериями из 13 вспышек и Вы услышите 1 сигнал сирены (показывающий фабричную установку функции № 13 – “Выход канала 2 системы используется для **отпирания замка багажника**”)
9. Нажмите кнопку  передатчика 2 раза. После первого нажатия кнопки  передатчика Вы услышите 2 сигнала сирены, а после второго - 3 сигнала сирены. Функция № 13 теперь запрограммирована как “Выход канала 2 системы – **постоянный сигнал**”).
10. Выключите зажигание. Вы услышите 1 длинный сигнал сирены, подтверждающий, что система вышла из режима программирования. СИД системы погаснет.

## **УСТАНОВКА ОСНОВНЫХ КОМПОНЕНТОВ СИСТЕМЫ**

### **ЦЕНТРАЛЬНЫЙ БЛОК УПРАВЛЕНИЯ**

Выберите место для установки центрального блока управления в салоне (например, за или под приборной панелью) и закрепите его при помощи двух шурупов. Центральный блок управления можно также закрепить при помощи пластиковых перетяжек.

**Не устанавливайте** центральный блок управления в моторном отсеке, так как он не герметичен. Избегайте устанавливать блок непосредственно на имеющиеся в автомобиле электронные блоки. Они могут быть источником радиопомех, уменьшающих радиус действия передатчика или вызывающих перебои в работе.

### **СИРЕНА**

Выберите место для установки сирены в моторном отсеке, которое хорошо защищено от доступа из-под днища автомобиля. Не размещайте сирену рядом с сильно нагревающимися узлами или движущимися частями в моторном отсеке. Для предотвращения скопления влаги раструб сирены должен быть направлен вниз.

Установите сирену в выбранном месте при помощи входящих в комплект винтов и кронштейна.

### **КОНЦЕВЫЕ ВЫКЛЮЧАТЕЛИ КАПОТА И БАГАЖНИКА**

В комплект системы входит концевой выключатель для обеспечения охраны капота автомобиля. Выключатель должен всегда устанавливаться на служащую массой металлическую поверхность автомобиля. Важно выбрать такое место, где исключается скопление или протекание воды, избегайте мест стока влаги на стенках крыльев капота или багажника. Выбирайте места, защищенные резиновыми прокладками, когда капот закрыт.

Концевой выключатель может быть установлен с помощью прилагаемой скобы или в монтажном отверстии на 6 мм (1/4 дюйма). Помните, что при правильной установке концевой выключатель должен иметь ход как минимум 6 мм (1/4 дюйма) при закрывании капота.

Вы можете также установить дополнительный концевой выключатель для обеспечения охраны багажника или задней двери автомобиля.

### **СВЕТОДИОДНЫЙ ИНДИКАТОР (СИД)**

В комплект входит красный светодиодный индикатор (СИД), который показывает состояние охранной системы. Он должен устанавливаться на приборной панели и быть хорошо виден снаружи автомобиля, но не должен отвлекать водителя. После выбора места установки проверьте возможность прокладки проводов за панелью и убедитесь, что при сверлении отверстия не будут повреждены существующие компоненты.

Просверлите отверстие диаметром 7 мм и пропустите в него с лицевой стороны панели Красный и Синий провода светодиода. Установите светодиод в просверленное отверстие.

### **КНОПЧНЫЙ ВЫКЛЮЧАТЕЛЬ VALET**

Выберите место установки кнопочного выключателя Valet, которое, с одной стороны, должно быть легко доступно для водителя автомобиля, а с другой стороны, не позволит угонщику быстро найти переключатель Valet и отключить систему. Переключатель может быть установлен, например, в нижней части приборной панели с помощью 2-сторонней липкой ленты.

### **ДАТЧИК УДАРА**

Выберите твердую поверхность на переборке между салоном и моторным отсеком внутри салона и установите датчик при помощи двух прилагаемых винтов. Датчик также может быть легко установлен при помощи перетяжек под панелью приборов.

При любом методе крепления датчика убедитесь в наличии свободного доступа к датчику для его регулировки.



## ПОДСОЕДИНЕНИЕ ПРОВОДОВ СИСТЕМЫ

### 18-КОНТАКТНЫЙ РАЗЪЕМ (ВЕРХНИЙ РЯД):

#### **ОРАНЖЕВЫЙ/БЕЛЫЙ ПРОВОД: ОТРИЦАТЕЛЬНЫЙ ВЫХОД 500 МА ПРИ ВЫКЛЮЧЕННОЙ ОХРАНЕ ДЛЯ БЛОКИРОВКИ СТАРТЕРА НОРМАЛЬНО РАЗОМКНУТЫМ РЕЛЕ**

ОРАНЖЕВЫЙ/БЕЛЫЙ провод служит для управления нормально разомкнутым реле блокировки стартера. Это отрицательный транзисторный слаботочный выход (максимальный ток нагрузки 500 мА) и должен использоваться только для управления катушкой реле блокировки стартера.

**Подсоединение:** Подсоедините ОРАНЖЕВЫЙ/БЕЛЫЙ провод к ОРАНЖЕВОМУ/БЕЛОМУ проводу, идущему от контакта № 86 прилагаемого реле. Подсоедините ЖЕЛТЫЙ провод, идущий от контакта № 85 реле к проводу от замка зажигания, на который поступает напряжение +12В, когда ключ зажигания находится в положении “ЗАПУСК” (CRANK), и присутствует напряжение 0В, когда ключ зажигания находится в любом ином положении. Если используется блокировка цепи зажигания (что необходимо, например, для реализации функции активного глушения двигателя автомобиля или для реализации функции постановки на охрану с включенным двигателем), то Вы также можете подключить ЖЕЛТЫЙ провод колодки реле к ЖЕЛТОМУ проводу системы.

Перережьте вышенайденный провод от замка зажигания, идущий к соленоиду стартера автомобиля, и подсоедините ту часть перерезанного провода, которая идет от замка зажигания, к ЧЕРНОМУ проводу, идущему от контакта № 30 реле. Подсоедините другую часть перерезанного провода к ЧЕРНОМУ проводу, идущему от контакта № 87 реле.

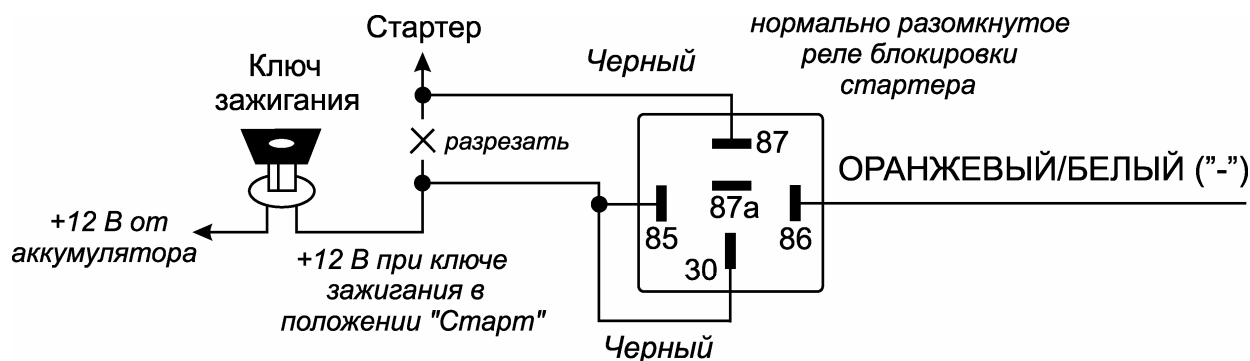

**Примечание:** Обратите внимания на то, что при использовании такого варианта подсоединения реле блокировки стартера питание на реле блокировки будет подаваться только в момент попытки завести двигатель, таким образом, реле блокировки будет потреблять энергию аккумулятора только в момент попытки запуска двигателя (или только при включении зажигания).

**ВНИМАНИЕ:** Если используется функция *Anti-HiJack*, мы не рекомендуем подключать ОРАНЖЕВЫЙ/БЕЛЫЙ провод для блокировки какой-либо иной цепи, кроме цепи стартера.

#### **2 БЕЛЫХ ПРОВОДА: ИМПУЛЬСНЫЙ ВЫХОД НА УКАЗАТЕЛИ ПОВОРОТА +12В ПОСТОЯННОГО ТОКА (2 x 7.5А МАКС.)**

1) Эти провода обеспечивают мигание указателей поворота при постановке и снятии системы с охраны, а также при срабатывании системы, при включении режима “Паника” и при срабатывании режима “Anti-HiJack” (если данная функция включена).

**Подсоединение:** Подсоедините БЕЛЫЕ провода системы к правым и левым указателям поворота автомобиля.

2) Вы также можете использовать БЕЛЫЕ провода системы для управления габаритными огнями автомобиля вместо указателей поворота:

- ♦ Если в автомобиле цепь управления габаритными огнями *положительной полярности*, подсоедините 2 БЕЛЫХ провода системы непосредственно к цепям управления правых и левых габаритных огней автомобиля.
- ♦ Если же цепь управления габаритными огнями *отрицательной полярности* (как в большинстве автомобилей японского производства), отсоедините КРАСНЫЙ/БЕЛЫЙ провод питания основного блока системы от КРАСНОГО провода системы, нарастите его и подсоедините к +12В аккумулятора. КРАСНЫЙ провод системы подсоедините к “массе” через предохранитель. После этого переставьте диоды, уста-

новленные в БЕЛЫХ проводах системы, в обратную полярность и подсоедините 2 БЕЛЫХ провода системы непосредственно к цепям управления правых и левых габаритных огней.

### **КОРИЧНЕВЫЙ ПРОВОД: (-) ТРИГГЕР ДВЕРИ / (-) ВХОД ДЛЯ ПОДКЛЮЧЕНИЯ 5-ПРОВОДНОГО ЭЛЕКТРОПРИВОДА**

1) Замыкание КОРИЧНЕВОГО провода на “массу” при открывании двери автомобиля вызовет немедленное срабатывание системы. Подсоединение триггера двери также необходимо для обеспечения работы функции пассивной постановки на охрану.

**Подсоединение:** Если штатный концевой выключатель двери замыкается на “массу” при открывании дверей (это типично для большинства автомобилей), Вы должны подсоединить КОРИЧНЕВЫЙ провод к одному из штатных концевых выключателей. В большинстве случаев КОРИЧНЕВЫЙ провод достаточно подсоединить только к одному концевому выключателю независимо от количества дверей в автомобиле.

**ВНИМАНИЕ:** Не используйте КОРИЧНЕВЫЙ провод, если полярность концевых выключателей дверей в автомобиле +12В (См. ФИОЛЕТОВЫЙ провод выше).

2) Если в автомобиле используются концевые выключатели дверей положительной полярности, КОРИЧНЕВЫЙ провод системы может быть также запрограммирован как “(-) вход для подключения 5-проводного электропривода” (программируемая функция № 16). В этом случае, при замыкании КОРИЧНЕВОГО провода на “массу” система будет автоматически подавать импульс для отпирания дверей автомобиля, а при отключении “массы” - импульс для запираания дверей автомобиля, но **только при выключенном режиме охраны**.

Использование данной функции позволит Вам реализовать функцию “центрального замка” без необходимости использования дополнительного модуля, достаточно будет только установить один 5-проводный электропривод в двери водителя и 2-проводные электроприводы в остальных дверях. После этого, при запираании или отпирании двери водителя система будет автоматически запирает или отпират все двери автомобиля.

**Подсоединение:** Среди проводов 5-проводного электропривода, установленного в двери водителя, найдите провод, соответствующий общему контакту встроенной в электропривод контактной группы. Подсоедините к нему КОРИЧНЕВЫЙ провод системы. Затем найдите провод, который замыкается с общим проводом встроенной контактной группы, когда дверь не заперта. Подключите этот провод к “массе” автомобиля. Третий провод встроенной контактной группы изолируйте.

**СИНИЙ/ЧЕРНЫЙ ПРОВОД:** см. раздел “УПРАВЛЕНИЕ ЗАМКАМИ ДВЕРЕЙ” ниже.

**СИНИЙ/КРАСНЫЙ ПРОВОД:** см. раздел “УПРАВЛЕНИЕ ЗАМКАМИ ДВЕРЕЙ” ниже.

**ЗЕЛЕНый/ЧЕРНЫЙ ПРОВОД:** см. раздел “УПРАВЛЕНИЕ ЗАМКАМИ ДВЕРЕЙ” ниже.

**ЗЕЛЕНый/БЕЛый ПРОВОД:** см. раздел “УПРАВЛЕНИЕ ЗАМКАМИ ДВЕРЕЙ” ниже.

### **ЖЕЛТЫЙ ПРОВОД: +12В ПОСТОЯННОГО ТОКА НА ЗАМКЕ ЗАЖИГАНИЯ**

Данный провод информирует систему о наличии/отсутствии питания на замке зажигания. Таким образом, система определяет, находитесь ли Вы внутри или вне автомобиля

**Подсоединение:** Подсоедините ЖЕЛТЫЙ провод к проводу от замка зажигания, на котором имеется напряжение + 12В, когда ключ зажигания находится в положениях “ВКЛ.” (ON) и “ЗАПУСК” (CRANK), и напряжение 0В, когда ключ зажигания находится в положениях “ВЫКЛ.” (OFF) и “ACC”.

**ВНИМАНИЕ:** Если используется дополнительная блокировка цепи зажигания автомобиля, то ЖЕЛТЫЙ провод системы должен быть подключен к проводу, идущему от замка зажигания, между местом установки дополнительного реле блокировки и катушкой зажигания.

### **КРАСНЫЙ/БЕЛый ПРОВОД С ПРЕДОХРАНИТЕЛЕМ 5А: +12В ПОСТОЯННОГО ТОКА ОТ АККУМУЛЯТОРА**

Этот провод подает питание на основной блок системы. Он подсоединен через предохранитель 5А к КРАСНОМУ проводу системы.

## **18-КОНТАКТНЫЙ РАЗЪЕМ (НИЖНИЙ РЯД):**

### **КРАСНЫЙ ПРОВОД С ПРЕДОХРАНИТЕЛЕМ 15А: +12В ПОСТОЯННОГО ТОКА ОТ АККУМУЛЯТОРА**

Этот провод подает питание на основной блок системы и на встроенное реле управления указателями поворота. Подсоедините КРАСНЫЙ провод с предохранителем 15А к +12В постоянного тока от аккумулятора автомобиля.

### **БЕЛЫЙ/ЧЕРНЫЙ ПРОВОД: ПОЛОЖИТЕЛЬНЫЙ ВЫХОД ДЛЯ УПРАВЛЕНИЯ СИРЕНОЙ (1А)**

Проложите этот провод через резиновую втулку в теплоизоляционной перегородке к месту установки сирены.

**Подсоединение:** Подсоедините БЕЛЫЙ/ЧЕРНЫЙ провод системы к Красному проводу сирены. Подсоедините Черный провод массы сирены к “массе”.

### **ТЕМНО-ЗЕЛЕНый ПРОВОД: (-) ТРИГГЕР КАПОТА/БАГАЖНИКА**

Когда система находится в режиме охраны, при замыкании ТЕМНО-ЗЕЛЕНОГО провода на “массу” произойдет немедленное срабатывание системы.

**Подсоединение:** Подсоедините ТЕМНО-ЗЕЛЕНый провод к предварительно установленным концевым выключателям капота и/или багажника отрицательной полярности.

### **ФИОЛЕТОВЫЙ ПРОВОД: (+) ТРИГГЕР ДВЕРИ / (+) ВХОД ДЛЯ ПОДКЛЮЧЕНИЯ 5-ПРОВОДНОГО ЭЛЕКТРОПРИВОДА**

1) Замыкание ФИОЛЕТОВОГО провода на +12В при открывании двери автомобиля обеспечивает немедленное срабатывание системы. Подсоединение триггера двери также необходимо для обеспечения работы функции пассивной постановки на охрану.

**Подсоединение:** Если выключатель внутрисалонного освещения имеет на выходе +12В при открывании двери (большинство автомобилей Ford, ГАЗ), Вы должны подсоединить ФИОЛЕТОВЫЙ провод к одному из штатных концевых выключателей. В большинстве случаев ФИОЛЕТОВЫЙ провод достаточно подсоединить только к одному концевому выключателю независимо от количества дверей в автомобиле.

**ВНИМАНИЕ:** Не используйте ФИОЛЕТОВЫЙ провод, если концевые выключатели дверей отрицательной полярности (См. КОРИЧНЕВЫЙ провод ниже).

2) Если в автомобиле используются концевые выключатели дверей отрицательной полярности, ФИОЛЕТОВЫЙ провод может быть также запрограммирован как “(+) вход для подключения 5-проводного электропривода” (программируемая функция № 15). В этом случае, при замыкании ФИОЛЕТОВОГО провода на +12 В, система будет автоматически подавать импульс для отпирания дверей автомобиля, а при отключении +12 В - импульс для запираания дверей автомобиля, но **только при выключенном режиме охраны**.

Использование данной функции позволит Вам реализовать функцию “центрального замка” без необходимости использования дополнительного модуля, достаточно будет только установить один 5-проводный электропривод в двери водителя и 2-проводные электроприводы в остальных дверях. После этого, при запираании или отпирании двери водителя система будет автоматически запирает или отпират все двери автомобиля.

**Подсоединение:** Среди проводов 5-проводного электропривода, установленного в двери водителя, найдите провод, соответствующий общему контакту встроенной в электропривод контактной группы. Подсоедините к нему ФИОЛЕТОВЫЙ провод системы. Затем найдите провод, который замыкается с общим проводом встроенной контактной группы, когда дверь не заперта. Подключите этот провод к постоянному питанию +12В автомобиля. Третий провод встроенной контактной группы изолируйте.

**СИНИЙ/БЕЛЫЙ ПРОВОД:** см. раздел “УПРАВЛЕНИЕ ЗАМКАМИ ДВЕРЕЙ” ниже.

**ЗЕЛЕНый/КРАСНЫЙ ПРОВОД:** см. раздел “УПРАВЛЕНИЕ ЗАМКАМИ ДВЕРЕЙ” ниже.

**ТЕМНО-СИНИЙ ПРОВОД: ОТРИЦАТЕЛЬНЫЙ ВЫХОД КАНАЛА 2 (200 мА) / “-“ ВЫХОД ДЛЯ ДОПОЛНИТЕЛЬНОЙ БЛОКИРОВКИ ДВИГАТЕЛЯ / “-“ ВЫХОД ДЛЯ УПРАВЛЕНИЯ ВНУТРИСАЛОННЫМ ОСВЕЩЕНИЕМ / “-“ ВЫХОД ДЛЯ ЗАКРЫВАНИЯ ОКОН АВТОМОБИЛЯ / “-“ ВЫХОД ДЛЯ УПРАВЛЕНИЯ ДОПОЛНИТЕЛЬНЫМ ПЕЙДЖЕРОМ (требуется установка дополнительного реле)**

В зависимости от состояния программируемой функции № 14 ТЕМНО-СИНИЙ провод системы может использоваться как:

- ♦ отрицательный выход канала 2 системы с программируемым алгоритмом работы (заводская установка функции № 14);
- ♦ отрицательный выход для дополнительной блокировки двигателя нормально замкнутым реле;
- ♦ отрицательный выход для управления внутрисалонным освещением автомобиля;
- ♦ отрицательный выход для закрывания окон автомобиля при постановке системы на охрану;
- ♦ отрицательный выход для управления дополнительным пейджером;

Это отрицательный транзисторный слаботочный выход (максимальный ток нагрузки 200 мА) и должен использоваться только для управления катушкой дополнительного реле.

1) Заводская установка функции ТЕМНО-СИНЕГО провода - "**отрицательный выход канала 2 системы для отпирания замка багажника**". Данный выход системы будет замыкаться на "массу" на 1 секунду при нажатии и удерживании кнопки  передатчика на 1,5 секунды при выключенной охране и выключенном зажигании, и должен использоваться для дистанционного открывания электрического замка крышки багажника (если автомобиль им оборудован).

Выход канала 2 системы будет также работать при включенном зажигании, но только если в этот момент открыта одна из дверей автомобиля. Это предотвратит случайное открывание багажника при движении автомобиля.

Если же выход канала 2 активизирован при включенном режиме охраны, то в этом случае система одновременно на 3 секунды отключит вход датчика удара и триггер капота/багажника для того, чтобы открывание багажника не вызвало срабатывание системы. Через 3 секунды после того, как багажник будет закрыт, система опять автоматически возьмет эти цепи под охрану.

Это отрицательный транзисторный слаботочный выход (максимальный ток нагрузки 200 мА) и должен использоваться только для управления катушкой дополнительного реле.



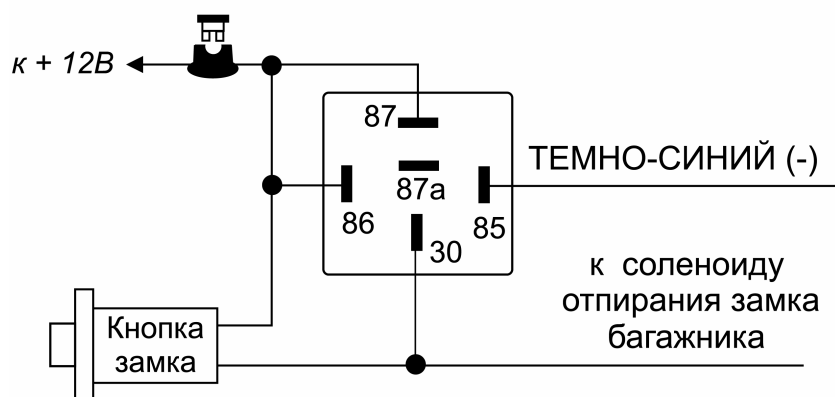





#### ПОДСОЕДИНЕНИЕ ЗАМКА БАГАЖНИКА С ИСПОЛЬЗОВАНИЕМ ДОПОЛНИТЕЛЬНОГО РЕЛЕ



**Подсоединение:** Подсоедините ТЕМНО-СИНИЙ провод к контакту № 85 дополнительного 30А реле, подсоедините контакт № 86 реле к +12В. Подсоедините остальные контакты реле как показано на схеме или в соответствии с выбранной функцией канала 2 системы.

**ВНИМАНИЕ:** Подсоединение ТЕМНО-СИНЕГО провода непосредственно к силовым цепям замка багажника или к некоторым устройствам дистанционного запуска двигателя приведет к повреждению основного блока системы.

2) Выход канала 2 системы (ТЕМНО-СИНИЙ провод) может также использоваться для управления различными **иными дополнительными устройствами**. Режим работы выхода канала 2 в этом случае может быть запрограммирован при установке системы (программируемая функция № 13) как:



- ♦ Отрицательный "**импульсный**" сигнал, активизируемый на 1 секунду или на все время, пока кнопка  передатчика удерживается в нажатом положении, но не более 25 секунд;
- ♦ Отрицательный "**постоянный**" сигнал, активизируемый при нажатии кнопки  передатчика на 1,5 секунды и работающий до следующего нажатия и удерживания кнопки  передатчика на 1,5 секунды.
- ♦ Отрицательный "**таймерный 30-секундный**" сигнал, активизируемый при нажатии кнопки  передатчика на 1,5 секунды и работающий в течение 30 секунд либо до следующего нажатия и удерживания кнопки  передатчика на 1,5 секунды.
- ♦ Отрицательный "**таймерный 1-минутный**" сигнал, активизируемый при нажатии кнопки  передатчика на 1,5 секунды и работающий в течение 1 минуты либо до следующего нажатия и удерживания кнопки  передатчика на 1,5 секунды.
- ♦ Отрицательный "**таймерный 3-х минутный**" сигнал, активизируемый при нажатии кнопки  передатчика на 1,5 секунды и работающий в течение 3 минут либо до следующего нажатия и удерживания кнопки  передатчика на 1,5 секунды.

В любом из описанных выше случаев:

- ♦ выход канала 2 системы может быть активизирован в любое время (при включенном или при выключенном режиме охраны, при включенном или при выключенном зажигании и т.д.);
- ♦ для того, чтобы работа дополнительных устройств, управляемых каналом 2, не вызывала срабатывания системы, в режиме охраны система автоматически отключит вход датчика удара и вход зажигания на все время, пока выход канала 2 активизирован, + еще 3 секунды. Если вход датчика или вход зажигания остается активным после окончания работы выхода 2-го канала – данная зона будет обойдена, сирена подаст 3 сигнала, а указатели поворота включатся 3 раза.

**Подсоединение:** Подсоедините ТЕМНО-СИНИЙ провод к контакту № 85 дополнительного 30А реле, подсоедините контакт № 86 реле к +12В. Подсоедините остальные контакты реле в соответствии с выбранной функцией канала 2 системы.

**3)** Вы можете также использовать выход дополнительного канала 2 системы (ТЕМНО-СИНИЙ провод) для того, чтобы система подавала питание на замок зажигания в течение определенного времени. **В этом случае Вы сможете ставить систему в режим охраны с заведенным двигателем, не оставляя ключи в замке зажигания** (если включена программируемая функция № 12):

- ♦ Перед выключением зажигания активизируйте выход канала 2 системы нажатием и удерживанием кнопки  передатчика на 1,5 секунды. Система начнет подавать напряжение на замок зажигания в обход ключа зажигания.
- ♦ Выньте ключи из замка зажигания (двигатель будет продолжать работать), выйдите из автомобиля, убедитесь, что все двери, капот и багажник закрыты и поставьте систему в режим охраны автомобиля с работающим двигателем, нажав кнопку  передатчика на 3 секунды.
- ♦ После снятия системы с охраны вставьте ключи в замок зажигания и включите зажигание. После этого отключите канал 2 системы нажатием и удерживанием кнопки  передатчика на 1,5 секунды. Двигатель будет продолжать работать.

Для реализации данной функции:

- Включите программируемую функцию № 12 (возможность постановки автомобиля на охрану с работающим двигателем).
- Одна из цепей блокировки двигателя ДОЛЖНА использоваться для блокировки цепи зажигания.
- Запрограммируйте тип выхода канала 2 системы как “**постоянный**” (функция № 13);
- Подсоедините ТЕМНО-СИНИЙ провод системы к контакту № 86 дополнительного реле.
- Подсоедините контакты № 85 и № 30 реле к проводу от замка зажигания, на который поступает напряжение +12В, когда ключ зажигания находится в положениях “ВКЛ” (ON) и “ЗАПУСК” (CRANK) и присутствует напряжение 0В, когда ключ зажигания находится в любом ином положении. Контакт № 85 реле должен быть подключен к данному проводу ПОСЛЕ места подсоединения дополнительного реле блокировки цепи зажигания (как показано на схеме ниже).
- Подсоедините контакт № 87 реле к постоянному питанию +12В через предохранитель.

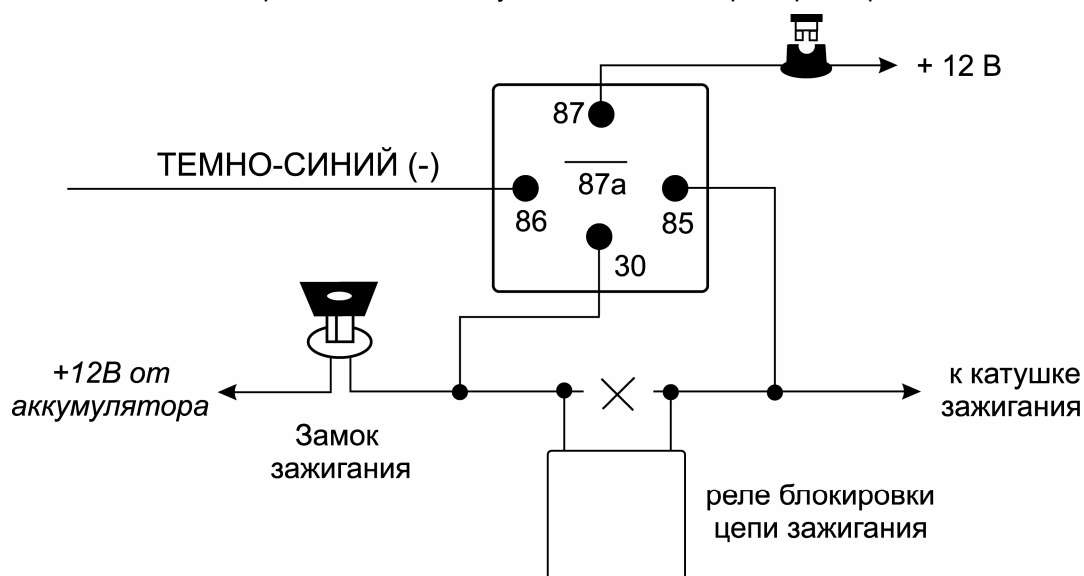

4) Вы можете также использовать выход дополнительного канала 2 системы для **ручного включения режима "турбо"** при установке системы на автомобиль с двигателем, оснащенный турбонаддувом

В этом случае:

- ◆ Припаркуйте автомобиль и, пока двигатель автомобиля все еще работает на холостом ходу, переведите рычаг переключения передач в положение "PARK" или в нейтральное положение, и поставьте автомобиль на стояночный тормоз.
- ◆ Перед выключением зажигания активизируйте выход канала 2 системы нажатием и удерживанием кнопки  передатчика на 1,5 секунды. Система будет подавать напряжение на замок зажигания в обход ключа зажигания в течение в течение 1-й или 3-х минут (рекомендованная установка – 3 минуты).
- ◆ Выньте ключи из замка зажигания (двигатель будет продолжать работать), выйдите из автомобиля, убедитесь, что все двери, капот и багажник закрыты и поставьте систему в режим охраны автомобиля с работающим двигателем, нажав кнопку  передатчика на 3 секунды.
- ◆ Двигатель автомобиля будет продолжать работать на холостом ходу под управлением системы в течение запрограммированного времени, после чего будет автоматически остановлен и система перейдет в стандартный режим охраны. Вы можете также остановить двигатель до истечения запрограммированного времени нажатием и удерживанием кнопки  передатчика на 1,5 секунды.

Для реализации данной функции:

- Включите программируемую функцию № 12 (возможность постановки автомобиля на охрану с работающим двигателем).
- Запрограммируйте выход дополнительного канала 2 системы как "таймерный 1-минутный" или "таймерный 3-х минутный" (функция № 13).
- Одна из цепей блокировки двигателя ДОЛЖНА использоваться для блокировки цепи зажигания.
- Подсоедините ТЕМНО-СИНИЙ провод системы к контакту № 86 дополнительного реле.
- Подсоедините контакты № 85 и № 30 реле к проводу от замка зажигания, на который поступает напряжение +12В, когда ключ зажигания находится в положениях "ВКЛ" (ON) и "ЗАПУСК" (CRANK) и присутствует напряжение 0В, когда ключ зажигания находится в любом ином положении. Контакт № 85 реле должен быть подключен к данному проводу ПОСЛЕ места подсоединения дополнительного реле блокировки цепи зажигания. Подсоедините контакт № 87 реле к постоянному питанию +12В через предохранитель (см. схему выше).

5) ТЕМНО-СИНИЙ провод может быть также запрограммирован как **"отрицательный выход для дополнительной блокировки двигателя"** (программируемая функция № 14). В этом случае данный выход системы уже более не будет управляться нажатием кнопки  передатчика. Вместо этого, ТЕМНО-СИНИЙ провод будет автоматически замыкаться на "массу" при включенной охране и может использоваться для управления дополнительным нормально замкнутым реле блокировки стартера или зажигания.

**ВНИМАНИЕ:** Это отрицательный транзисторный слаботочный выход (максимальный ток нагрузки 200 мА) и должен использоваться *только* для управления катушкой дополнительного реле.

**Подсоединение:** Подсоедините ТЕМНО-СИНИЙ провод системы к контакту № 86 дополнительного реле. Подсоедините контакт № 85 реле к проводу от замка зажигания, на который поступает напряжение +12В, когда ключ зажигания находится в положении "ЗАПУСК" (CRANK), и присутствует напряжение 0В, когда ключ зажигания находится в любом ином положении

Перережьте вышенайденный провод, идущий от замка зажигания к соленоиду стартера автомобиля, и подсоедините ту часть обрезанного провода, которая идет от замка зажигания, к контакту № 87а реле. Подсоедините другую часть провода к контакту № 30 реле.



Схема подключения ТЕМНО-СИНЕГО провода для блокировки цепи зажигания автомобиля:



**Примечание:** Обратите внимание на то, что при использовании такого варианта подсоединения питание на реле блокировки будет подаваться только в момент попытки завести двигатель, таким образом, реле блокировки будет потреблять энергию аккумулятора только в момент попытки запуска двигателя.

**ВНИМАНИЕ:** Если используется функция Anti-HiJack, мы не рекомендуем подключать ТЕМНО-СИНИЙ провод для блокировки какой-либо иной цепи, кроме цепи стартера!

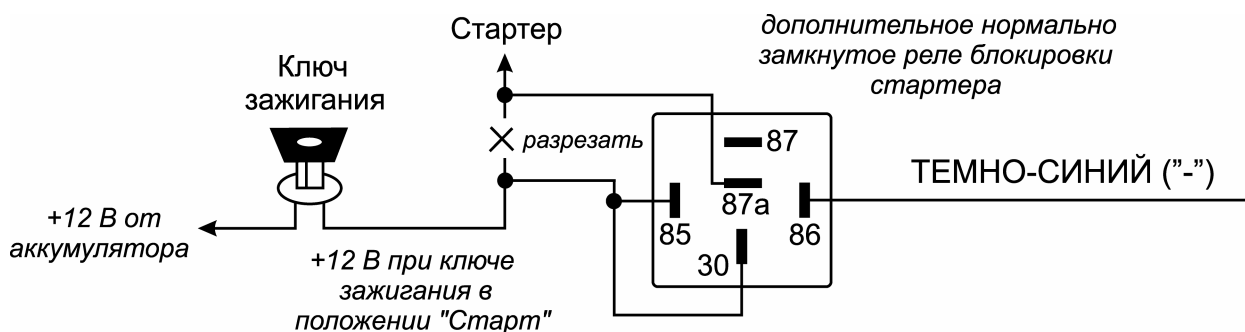
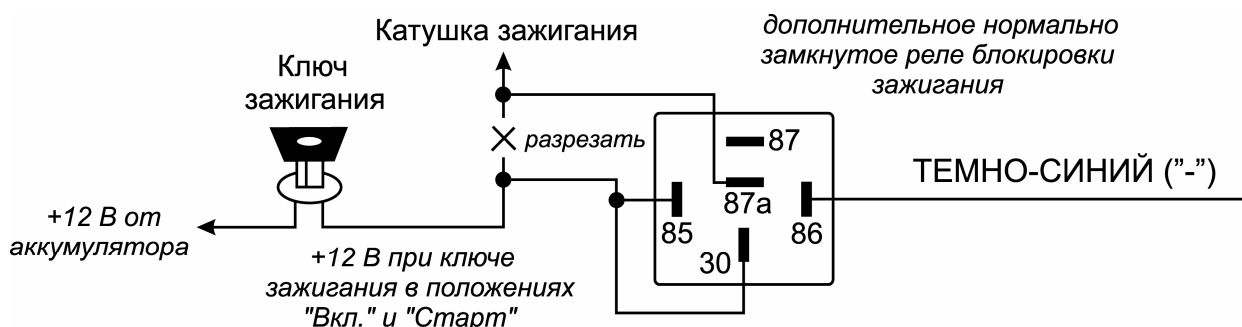
6) ТЕМНО-СИНИЙ провод может быть запрограммирован как **"отрицательный выход для управления внутрисалонным освещением автомобиля"** (программируемая функция № 14). В этом случае данный выход системы уже также более не будет управляться нажатием кнопки передатчика. Вместо этого ТЕМНО-СИНИЙ провод будет автоматически замыкаться на "массу" на 30 секунд после снятия системы с охраны и импульсно замыкаться на "массу" при срабатывании системы, обеспечивая включение или мигание внутрисалонного освещения автомобиля.

### ЦЕПЬ ВНУТРИСАЛОННОГО ОСВЕЩЕНИЯ ОТРИЦАТЕЛЬНОЙ ПОЛЯРНОСТИ

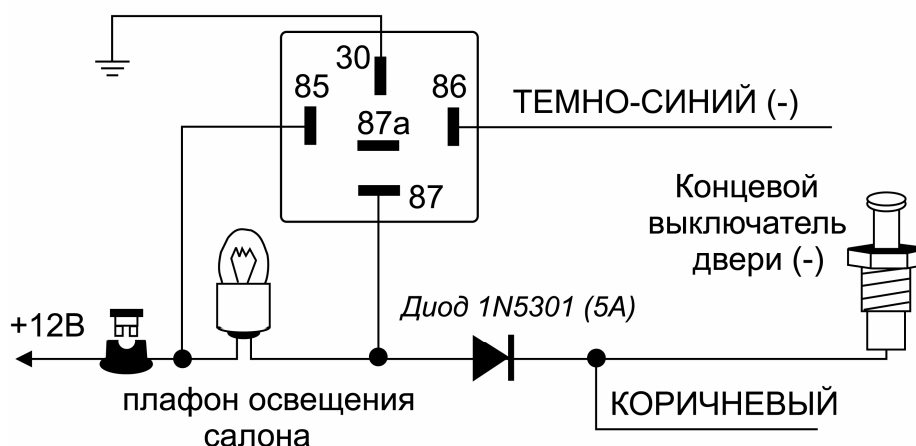

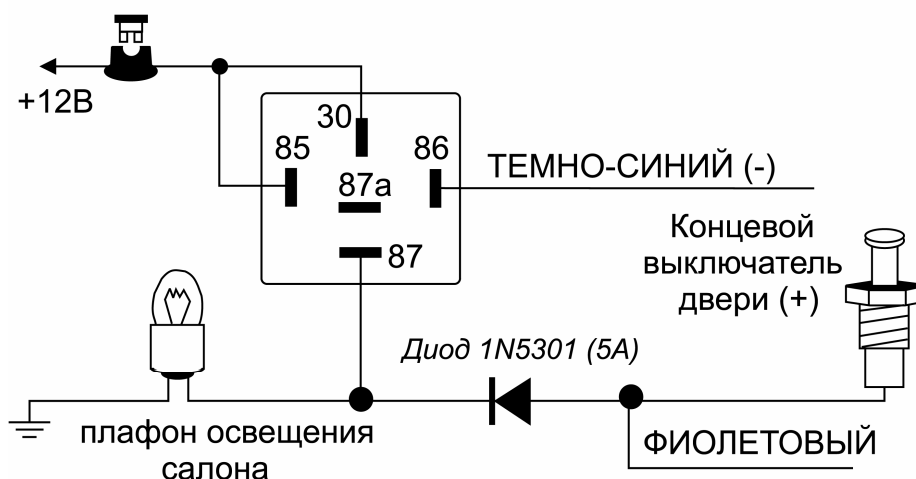

### ЦЕПЬ ВНУТРИСАЛОННОГО ОСВЕЩЕНИЯ ПОЛОЖИТЕЛЬНОЙ ПОЛЯРНОСТИ



**Подсоединение:** Подсоедините ТЕМНО-СИНИЙ провод к контакту № 86 дополнительного 30А реле и подсоедините контакт № 85 реле к +12В через предохранитель. Подсоедините остальные контакты реле в соответствии с полярностью цепи внутрисалонного освещения автомобиля как показано на схемах.

**Примечание:** Обратите внимание на то, что провод освещения салона и провод цепи концевого выключателя двери не всегда являются одним и тем же проводом. Например, во многих последних моделях автомобилей GM цепь освещения панели приборов выполнена Белым проводом, и этот провод не является проводом цепи концевого выключателя двери (к которому должен подключаться КОРИЧНЕВЫЙ провод отрицательного триггера двери системы). Тем не менее, именно к данному Белому проводу рекомендуется подсоединять ТЕМНО-СИНИЙ провод системы для управления освещением салона автомобиля. Мы рекомендуем использовать штатную цепь освещения салона автомобиля даже в том случае, если Вы не используете ее для подсоединения с цепью концевого выключателя двери.

**ВНИМАНИЕ:** В том случае, если Вы используете провод цепи концевого выключателя двери для управления внутрисалонным освещением автомобиля, **обязательно** установите диод для изолирования цепи триггера двери от цепи управления внутрисалонным освещением. В противном случае не сможет правильно работать функция автоматической повторной постановки системы в режим охраны.

7) Если автомобиль оборудован электрическими стеклоподъемниками, ТЕМНО-СИНИЙ провод системы может быть запрограммирован как **“отрицательный выход для закрывания окон автомобиля при постановке системы на охрану”** (программируемая функция № 14). В этом случае данный выход системы также уже более не будет управляться нажатием кнопки  передатчика. Вместо этого ТЕМНО-СИНИЙ провод будет автоматически замыкаться на “массу” на 30 секунд после постановки системы на охрану с помощью брелка-передатчика или после пассивной постановки на охрану. Нажатие кнопки  передатчика в течение этих 30 секунд остановит работу стеклоподъемников, не снимая систему с охраны.

Для того, чтобы работа электрических стеклоподъемников не вызвала срабатывания системы, система автоматически отключит вход датчика удара на все время, пока данный выход активизирован + еще 3 секунды.

**Подсоединение:** Найдите провод штатного модуля управления электрическими стеклоподъемниками автомобиля, при замыкании которого на “массу” происходит закрывание окон. Подсоедините ТЕМНО-СИНИЙ провод к данному проводу.

8) ТЕМНО-СИНИЙ провод может быть также запрограммирован как **“отрицательный выход для управления пейджером”** (программируемая функция № 14). В этом случае он также уже более не управляется при нажатии кнопки  передатчика, вместо этого ТЕМНО-СИНИЙ провод будет автоматически замыкаться на “массу” каждый раз при срабатывании системы.

**Подсоединение:** Подсоедините ТЕМНО-СИНИЙ провод к проводу отрицательного триггера дополнительного пейджера. В том случае, если пейджер управляется положительным триггером, используйте дополнительное реле, как показано на схеме.

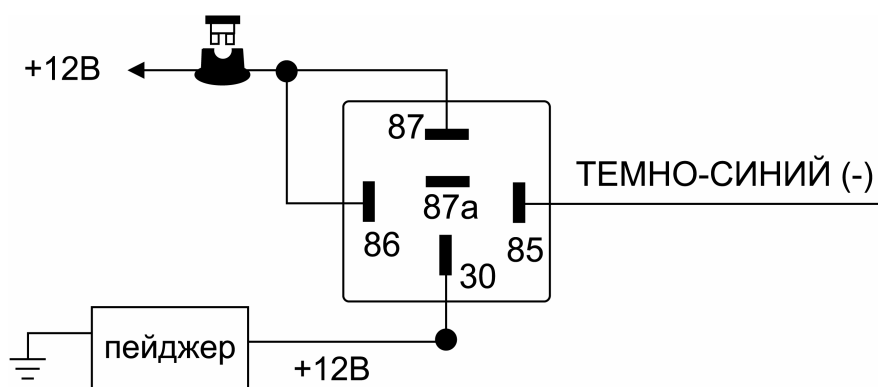

### ЧЕРНЫЙ ПРОВОД: “МАССА”

Черный провод подает “массу” на основной блок системы.

**Подсоединение:** Подсоедините ЧЕРНЫЙ провод системы к отрицательной клемме аккумулятора или к заземленным частям корпуса автомобиля.

**ВНИМАНИЕ:** Не перепутайте этот провод с тонким Черным проводом антенны, который выходит из центрального блока управления отдельно.



## УПРАВЛЕНИЕ ЗАМКАМИ ДВЕРЕЙ

СИНИЙ/ЧЕРНЫЙ, СИНИЙ/БЕЛЫЙ, СИНИЙ/КРАСНЫЙ, ЗЕЛЕНый/ЧЕРНЫЙ, ЗЕЛЕНый/БЕЛЫЙ и ЗЕЛЕНый/КРАСНЫЙ провода системы предназначены для подсоединения встроенных реле управления замками дверей. Функция каждого из этих проводов показана ниже.

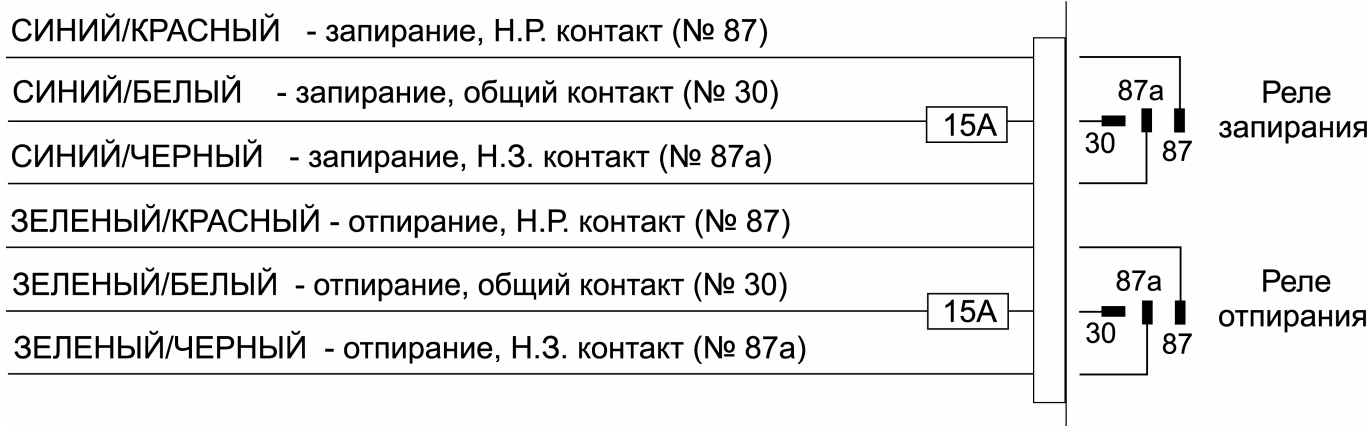

Перед подключением системы к установленным электроприводам замков дверей необходимо определить тип штатной системы центрального замка. Для этого – выньте выключатель дверного замка из панели двери водителя и протестируйте провода, идущие от выключателя.

### **1. 3-ПРОВОДНАЯ СИСТЕМА ЦЕНТРАЛЬНОГО ЗАМКА, УПРАВЛЯЕМАЯ СИГНАЛОМ ОТРИЦАТЕЛЬНОЙ ПОЛЯРНОСТИ (см. схему 1)**

Если от выключателя идет 3 провода, один из которых постоянно замкнут на “массу” (независимо от положения выключателя), а из двух других проводов один будет замыкаться на “массу” при переводе выключателя в положение “Lock” (“Закрyто”), а другой будет замыкаться на массу при переводе выключателя в положение “Unlock” (“Открыто”) – Вы имеете дело с 3-проводной цепью отрицательной полярности.

- ◆ В автомобилях такого типа СИНИЙ/ЧЕРНЫЙ и ЗЕЛЕНый/ЧЕРНЫЙ провода системы НЕ используются.
- ◆ ЗЕЛЕНый/КРАСНЫЙ и СИНИЙ/КРАСНЫЙ провода системы должны быть подсоединены к “массе”.
- ◆ Подсоедините СИНИЙ/БЕЛЫЙ провод к штатному проводу запирания автомобиля.
- ◆ Подсоедините ЗЕЛЕНый/БЕЛЫЙ провод к штатному проводу отпирания автомобиля.

### **2. 3-ПРОВОДНАЯ СИСТЕМА ЦЕНТРАЛЬНОГО ЗАМКА, УПРАВЛЯЕМАЯ СИГНАЛОМ ПОЛОЖИТЕЛЬНОЙ ПОЛЯРНОСТИ (см. схему 2):**

Если от выключателя идет 3 провода, один из которых постоянно замкнут на +12 В (независимо от положения выключателя), а из двух других проводов один будет замыкаться на +12 В при переводе выключателя в положение “Lock” (“Закрyто”), а другой будет замыкаться на +12В при переводе выключателя в положение “Unlock” (“Открыто”) – Вы имеете дело с 3-проводной цепью положительной полярности.

- ◆ В автомобилях такого типа СИНИЙ/ЧЕРНЫЙ и ЗЕЛЕНый/ЧЕРНЫЙ провода системы НЕ используются.
- ◆ Подсоедините ЗЕЛЕНый/КРАСНЫЙ и СИНИЙ/КРАСНЫЙ провода системы к +12В постоянного тока.
- ◆ Подсоедините СИНИЙ/БЕЛЫЙ провод к штатному проводу запирания автомобиля.
- ◆ Подсоедините ЗЕЛЕНый/БЕЛЫЙ провод к штатному проводу отпирания автомобиля.

### **3. 5 (4)-ПРОВОДНАЯ СИСТЕМА ЦЕНТРАЛЬНОГО ЗАМКА, УПРАВЛЯЕМАЯ СИГНАЛОМ ОБРАТНОЙ (ПЕРЕМЕННОЙ) ПОЛЯРНОСТИ (см. схему 3):**

Если от выключателя идет 5 проводов (или иногда 4) – в данном автомобиле установлена штатная система центрального замка с переменной полярностью управляющего импульса. В таких системах нет штатных реле или собственно модуля центрального замка т.к. +12В подается непосредственно от выключателя на электроприводы замков и, к тому же, обеспечивается обратный выход на массу.

Один из 5 проводов, идущих от выключателя, будет постоянно замкнут на +12В, независимо от положения выключателя. Два провода (или один) будут постоянно замкнуты на массу, независимо от положения выключателя. Из двух оставшихся проводов – один будет замыкаться на +12В при переводе выключателя в положение “Lock” (“Закрyто”), а другой будет замыкаться на +12В при переводе выключателя в положение “Unlock” (“Открыто”).

В автомобилях данного типа необходимо перерезать штатные провода, идущие от главного выключателя замков дверей (“Master”), находящегося в водительской двери, к выключателям замков других дверей, а затем к электроприводам замков.

- ◆ Перережьте штатный провод запираения, идущий от главного выключателя, и подсоедините СИНИЙ/БЕЛЫЙ провод к той части перерезанного провода, которая идет к выключателям других дверей и к электроприводам замков. Подсоедините СИНИЙ/ЧЕРНЫЙ провод к другой части перерезанного провода запираения, которая идет к главному выключателю.
- ◆ Перережьте штатный провод отпирания, идущий от главного выключателя, и подсоедините ЗЕЛЕНый/БЕЛый провод к той части перерезанного провода, которая идет к выключателям других дверей и к электроприводам замков. Подсоедините ЗЕЛЕНый/ЧЕРНЫЙ провод к другой части перерезанного провода отпирания, которая идет к главному выключателю.
- ◆ Подсоедините ЗЕЛЕНый/КРАСНый и СИНИЙ/КРАСНый провода системы к +12В постоянного тока.

#### **4. ВАКУУМНАЯ СИСТЕМА ЦЕНТРАЛЬНОГО ЗАМКА (см. схему 4)**

На автомобилях марки Mercedes-Benz или Audi используется вакуумная система центрального замка. Она имеет электровыключатели (встроенные в пневмоприводы), которые подают +12В или “массу” на пневмонасос. Эти выключатели работают при запираении и отпирании дверей изнутри или ключом снаружи автомобиля. Полярность выключателей определяет, будет ли насос создавать давление или разрежение.

Подсоединение может выполняться либо под декоративной накладкой (панелью) слева от водителя, либо непосредственно на пневмонасосе, который обычно установлен в багажнике или под задним сиденьем.

- ◆ Подсоедините ЗЕЛЕНый/КРАСНый провод системы к +12В постоянного тока.
- ◆ Подсоедините СИНИЙ/КРАСНый провод системы к “массе”.
- ◆ Подсоедините остальные провода системы как показано на схеме 4.

**Примечание:** В автомобилях выпуска 1989 г. (или ранее) пневмонасос работает около 3 секунд. При установке системы на такие автомобили необходимо будет также запрограммировать длительность импульса, подаваемого на замки дверей, на 3.5 секунды (программируемая функция № 18).

#### **5. 1-ПРОВОДНАЯ СИСТЕМА ЦЕНТРАЛЬНОГО ЗАМКА, УПРАВЛЯЕМАЯ СИГНАЛОМ ОТРИЦАТЕЛЬНОЙ ПОЛЯРНОСТИ (см. схему 5)**

Если автомобиль марки Nissan, Mitsubishi или Lotus и в двери нет переключателя – необходимо найти провод, идущий из двери водителя, который замкнут на массу, если двери автомобиля открыты, и «разомкнут», если двери закрыты.

- ◆ В автомобилях данного типа СИНИЙ/КРАСНый и ЗЕЛЕНый/ЧЕРНЫЙ провода системы НЕ используются.
- ◆ Подсоедините ЗЕЛЕНый/КРАСНый провод системы к “массе”.
- ◆ Подсоедините остальные провода системы как показано на схеме 5.

#### **6. УСТАНОВКА ДОПОЛНИТЕЛЬНЫХ ЭЛЕКТРОПРИВОДОВ (см. схему 6):**

Если автомобиль не оборудован центральным замком или электроприводами замков дверей, Вы можете установить дополнительные электроприводы и подсоединить их к системе следующим образом:

- ◆ Подсоедините СИНИЙ/ЧЕРНЫЙ и ЗЕЛЕНый/ЧЕРНЫЙ провода системы к “массе”.
- ◆ Подсоедините СИНИЙ/КРАСНый и ЗЕЛЕНый/КРАСНый провода к +12 постоянного тока.
- ◆ Подсоедините ЗЕЛЕНый/БЕЛый провод к Синему проводу отпирания электропривода.
- ◆ Подсоедините СИНИЙ/БЕЛый провод к Зеленому проводу запираения электропривода.



#### **ФУНКЦИЯ “КОМФОРТ”**

Ряд современных автомобилей оборудован штатной системой “Комфорт” (или “Total Closure”), которая обеспечивает запираение всех дверей и закрытие всех окон и люка при запираении замка двери водителя ключом и удерживании его в замке в течение определенного времени.

Если функция № 18 запрограммирована соответствующим образом, то при постановке системы на охрану с помощью передатчика или при пассивной постановке на охрану система будет подавать импульс запираения 30 секунд. На этот период времени система также автоматически отключит все зоны и триггеры системы.

Если вход какой-либо зоны охраны остается активным после окончания импульса запираения – данная зона будет обойдена, сирена системы подаст 3 сигнала, а указатели поворота включатся 3 раза.

Во всех остальных случаях (при снятии системы с охраны, автоматической повторной постановке на охрану и т.д.) будут подаваться стандартные импульсы отпирания и запираения длительностью 0.8 с.

Работа данной функции может быть остановлена нажатием кнопки / передатчика в любой момент в течение времени работы данной функции после постановки системы на охрану. Система при этом останется в режиме охраны.

## **ПОДСОЕДИНЕНИЕ ДОПОЛНИТЕЛЬНЫХ РАЗЪЕМОВ СИСТЕМЫ**

### **2-КОНТАКТНЫЙ СИНИЙ РАЗЪЕМ: ПЕРЕКЛЮЧАТЕЛЬ VALET**

Проложите Серый и Черный провода, оканчивающиеся 2-контактным синим разъемом, от кнопочного переключателя VALET к основному блоку системы и подсоедините его к Синему разъему блока.

### **4-КОНТАКТНЫЙ БЕЛЫЙ РАЗЪЕМ: 2-х УРОВНЕВЫЙ ДАТЧИК УДАРА.**

Проложите Красный, Черный, Синий и Зеленый провода, оканчивающиеся 4-контактным белым разъемом, от датчика удара к основному блоку системы и подсоедините его с одной стороны к датчику удара, а с другой - к Белому разъему блока.

### **2-КОНТАКТНЫЙ БЕЛЫЙ РАЗЪЕМ: СВЕТОДИОДНЫЙ ИНДИКАТОР (СИД)**

Проложите Красный и Синий провода, оканчивающиеся 2-контактным белым разъемом, от СИДа к основному блоку системы и подсоедините его к Белому разъему блока.

## **ЗАВЕРШЕНИЕ УСТАНОВКИ:**

**АНТЕННА:** Вытяните тонкий Черный провод антенны во всю длину и закрепите его в том месте, где он не может быть поврежден. Избегайте укладки этого провода вокруг главных силовых жгутов проводки или близко к металлическим частям кузова.

**РЕГУЛИРОВКА ДАТЧИКА УДАРА:** Осторожно поверните регулировочный винт против часовой стрелки до упора при помощи маленькой отвертки (НЕ проворачивайте винт вокруг оси. Максимальный угол регулировки 270°). Закройте капот, багажник и поставьте систему на охрану. Подождите 6 секунд пока работа всех охраняемых устройств стабилизируется, затем сильно ударьте кулаком по *заднему бамперу* или по *передней стойке* с такой силой, которая была бы достаточной для того, чтобы разбить стекло. **Внимание!** Не стучите по стеклу, Вы можете его разбить!

Если система не сработала, поверните регулировочный винт по часовой стрелке (для увеличения чувствительности) примерно на 1/4 оборота и проверьте чувствительность датчика еще раз. Повторяйте эту процедуру до тех пор, пока не сработает сигнализация. Охрана должна срабатывать при сильном ударе по заднему бамперу автомобиля. При более слабом ударе должен срабатывать режим предупреждения и сирена подаст 3 коротких сигнала.

**Внимание!** При высокой чувствительности охрана будет срабатывать при вибрациях от проходящих рядом тяжелых автомобилей. Для уменьшения чувствительности поверните регулировочный винт против часовой стрелки

**ЗАЩИТА ПРОВОДКИ:** Всегда защищайте провода спиральными трубками или обматывайте их изолентой. Закрепите жгуты проводов по всей длине при помощи пластиковых перетяжек. Это обеспечит отсутствие повреждений проводов при их соприкосновении с горячими или острыми подвижными частями автомобиля.

### **ДОПОЛНИТЕЛЬНАЯ СИРЕНА С АВТОНОМНЫМ ПИТАНИЕМ ALLIGATOR BS-98M**

Данная система совместима с дополнительной сиреной с автономным питанием ALLIGATOR BS-98M. В данной сирене реализована схема защиты от обрыва проводов управления, таким образом, сирена немедленно сработает не только при попытке отключить аккумулятор автомобиля или при обрыве проводов питания, но и при попытке оборвать провод системы, управляющий сиреной (БЕЛЫЙ/ЧЕРНЫЙ провод).

**РАБОТА СИСТЕМЫ:** Уделите некоторое время просмотру соответствующих пунктов в Руководстве пользователя и детально объясните работу системы Вашему заказчику.

## **ТЕХНИЧЕСКИЕ ХАРАКТЕРИСТИКИ**

Номинальное напряжение питания	+12В постоянного тока
Номиналы предохранителей	
- на Красном проводе	15А
- на Красном/Белом проводе	5А
Потребление тока	<15мА в режиме охраны
Постановка на охрану	через 3/45 секунд после нажатия кнопки передатчика
Максимальное количество циклов режима тревоги	6 циклов по 30 секунд
Автоматическая повторная постановка на охрану	через 30 секунд после снятия с режима охраны
Автоматическая постановка на охрану	через 30 секунд после закрывания последней двери
Количество индицируемых зон охраны	5
Триггеры системы:	- отрицательный триггер двери - положительный триггер двери - отрицательный триггер капота/багажника - вход зажигания - датчик удара - зона предупреждения - питание системы
Количество каналов приемника	3
Максимальное количество передатчиков	4
Количество кодовых комбинаций	$1.8 \times 10^{24}$ с динамическим изменением кода

### **Предельно допустимые параметры:**









Напряжение питания	Не менее 9В, не более 16В
Диапазон рабочих температур (основной блок системы)	От -40 градусов С до +85 градусов С
Макс. ток нагрузки реле блокировки стартера	Не более 40А
Макс. ток нагрузки выхода Оранжевого/Белого провода системы (выход на реле блокировки стартера):	Не более 500мА
Макс. ток нагрузки выходов управления указателями поворота:	Не более 15 А (2 x 7.5А)
Макс. ток нагрузки реле запираания:	Не более 20А
Макс. ток нагрузки реле отпираания:	Не более 20А
Макс. ток нагрузки выхода 2-го канала системы:	Не более 200мА
Макс. ток нагрузки выхода Белого/Черного провода системы (выход на сирену):	Не более 1А

### **КОМПЛЕКТ ПОСТАВКИ:**

1.	Основной блок системы	1 шт.
2.	2-х кнопочный радиопередатчик (пульт дистанционного управления)	2 шт.
3.	Комплект проводки с 18-контактным разъемом для подсоединения к основному разъему блока системы	1 шт.
4.	Колодка с проводкой для реле блокировки двигателя	1 шт.
5.	Реле блокировки двигателя	1 шт.
6.	Сирена	1 шт.
7.	Двухуровневый датчик удара с соединительным кабелем	1 шт.
8.	Светодиодный индикатор (СИД) с соединительным кабелем	1 шт.
9.	Кнопочный переключатель Valet с соединительным кабелем	1 шт.
10.	Концевой выключатель кнопочного типа с установочным кронштейном и соединительной клеммой	1 шт.
11.	Элемент питания 12В типа 27А	2 шт.
12.	Наклейки на стекло автомобиля	2 шт.
13.	Руководство пользователя	1 шт.
14.	Руководство по установке	1 шт.
15.	Гарантийный талон	1 шт.
16.	Индивидуальная потребительская тара	1 компл.

## ФУНКЦИИ КНОПОК ПЕРЕДАТЧИКА

Передачки, входящие в комплект системы, программируются на заводе-изготовителе следующим образом:

ФУНКЦИЯ	КНОПКА	ПРИМЕЧАНИЕ
Дистанционная постановка / снятие с охраны		Нажать и отпустить
Дистанционное запираение / отпираение дверей (в режиме Valet или при включенном зажигании)		Нажать и отпустить
Бесшумная постановка/снятие с охраны		Нажать и отпустить
Постановка на охрану с отключением зоны предупреждения датчика удара	 , 	Нажать последовательно в течение 5 секунд
Постановка на охрану с отключением обеих зон датчика удара	 ,  , 	Нажать последовательно в течение 5 секунд
Включение режима охраны автомобиля с работающим двигателем (если включена функция № 12)		Нажать и удерживать 3 секунды при включенном зажигании
Выход канала 2 (дистанционное отпираение замка багажника/управление дополнительными устройствами)		Нажать и удерживать в течение 1,5 секунд
Дистанционное включение режима “Паника”	 + 	Нажать одновременно и удерживать в течение 3 секунд при <b>выключенном зажигании</b>
Дистанционное выключение режима “Паника”	 + 	Нажать и отпустить одновременно
Дистанционное включение режима “Anti-HiJack” (если включена функция № 10)	 + 	Нажать одновременно и удерживать в течение 3 секунд <b>при включенном зажигании</b>

**ВНИМАНИЕ:** Так как в передатчиках используется постоянно меняющийся (динамический) код, в определенных, достаточно редких ситуациях (например, при нажатии кнопок брелка более 30 раз вдали от автомобиля) может произойти рассинхронизация брелков и системы. В этом случае - подойдите к автомобилю и быстро нажмите кнопку передатчика дважды. Синхронизация будет восстановлена и брелок вновь сможет управлять системой.



## Программирование кодов новых передатчиков системы

В память системы может быть запрограммировано всего до 4-х передатчиков. При программировании первого передатчика стираются коды всех ранее запрограммированных передатчиков. Таким образом, при попытке несанкционированного программирования кодов дополнительных передатчиков код Вашего “рабочего” передатчика будет автоматически удален из памяти системы, и Вы сразу же обратитесь на это внимание.

**ВНИМАНИЕ:** Помните, что каждая операция должна быть выполнена в течение 15 секунд после предыдущей операции. Если 15-секундный интервал превышен, система автоматически выйдет из режима программирования, что будет подтверждено одним коротким и одним длинным сигналом сирены. Если в процессе программирования было выключено зажигание, система также немедленно выйдет из режима программирования, и Вы услышите 1 короткий и 1 длинный сигналы сирены.

1. Снимите систему с охраны и сядьте в автомобиль.
2. Включите зажигание
3. В течение 15 секунд после включения зажигания нажмите кнопочный выключатель Valet 3 раза. Вы услышите 1 короткий сигнал сирены и СИД системы начнет медленно мигать, подтверждая, что система готова к программированию нового передатчика.

**Примечание:** Если ранее с помощью передатчика была активизирована функция Anti-HiJack, то необходимо будет сначала отключить данную функцию введением Вашего персонального кода отключения системы и затем уже нажать кнопочный переключатель Valet 3 раза и т.д.

4. Нажмите и удерживайте кнопку / нового передатчика до тех пор, пока Вы не услышите длинный сигнал сирены, подтверждающий, что программирование нового брелка-передатчика произведено. СИД системы при этом будет светиться постоянно, пока кнопка передатчика остается нажатой.

**ВНИМАНИЕ:** После программирования первого передатчика коды всех передатчиков, запрограммированных ранее, будут стерты из памяти системы.

5. Отпустите кнопку передатчика. СИД вновь начнет медленно мигать, подтверждая, что система готова к программированию следующего передатчика.
6. Повторите шаги 4 и 5 для программирования всех оставшихся передатчиков системы.

**ВНИМАНИЕ:** При попытке запрограммировать 5-й передатчик, код первого запрограммированного передатчика будет “вытеснен” из памяти системы, при попытке запрограммировать 6-й передатчик, код второго передатчика будет “вытеснен” из памяти системы, и т.д. Код одного и того же передатчика может быть запрограммирован 4 раза.

7. Для **выхода из режима программирования** передатчиков:

- ◆ выключите зажигание *или*
- ◆ подождите 15 секунд, не производя никаких действий *или*
- ◆ нажмите кнопочный переключатель Valet еще раз

Вы услышите 1 короткий и 1 длинный сигнал сирены, подтверждающие, что система вышла из режима программирования.

## Замена элементов питания

В корпусе передатчика установлен маленький красный светодиод, который подтверждает нажатие кнопок передатчика и также показывает состояние батареек передатчика. По мере разряда батареек Вы можете заметить уменьшение дальности действия передатчика.

Для замены батарейки:

1. Отверните винт, аккуратно подденьте и откройте крышку на обратной стороне передатчика.
2. Извлеките севшую батарейку, запомнив полярность установки.
3. Установите новую батарейку (типа 27A), убедитесь в соблюдении полярности.
4. Установите крышку обратно и заверните винт.

Схема 1. 3-проводная система центрального замка, управляемая сигналом отрицательной полярности (большинство автомобилей японского производства)

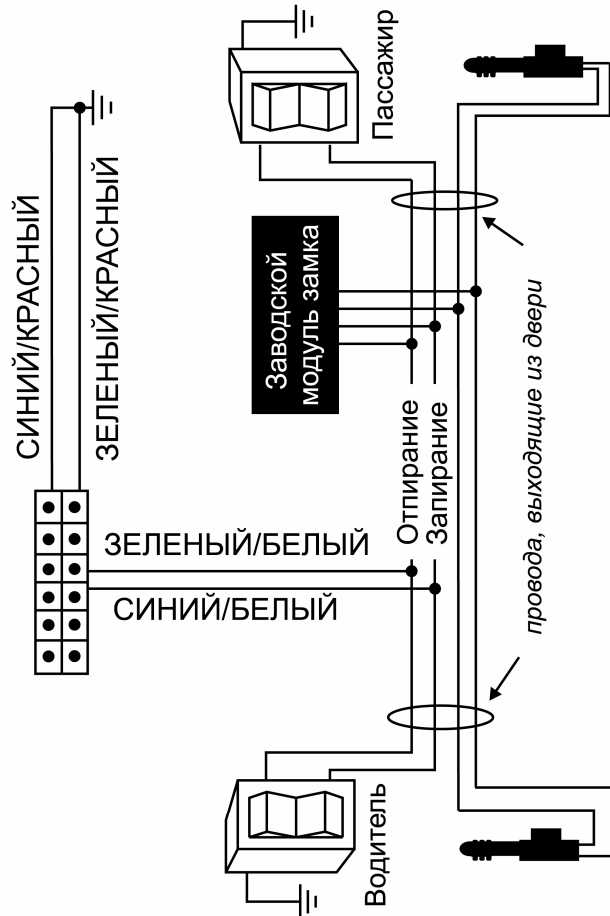

Зеленый/Черный и Синий/Черный провода системы не используются. Изолируйте их отдельно друг от друга

Схема 2. 3-проводная система положительной полярности (большинство легковых автомобилей марки GM)

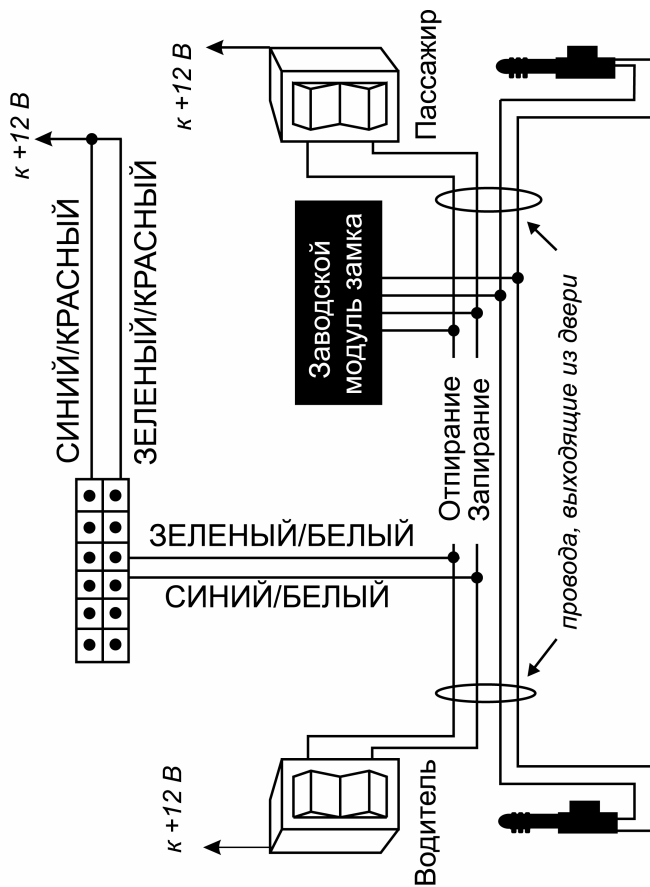

Зеленый/Черный и Синий/Черный провода системы не используются. Изолируйте их отдельно друг от друга

Схема 3. 5 (4) проводная система с обратной (переменной) полярностью (большинство легковых а/м марки Форд и Крайслер; большинство грузовых а/м марки Форд и GM)



Схема 4. Вакуумная система (Мерседес-Бенц и Ауди)





Схема 5. Однопроводный тип цепи дверных замков с отрицательной полярностью (некоторые автомобили марки Ниссан, Mazda и др.)

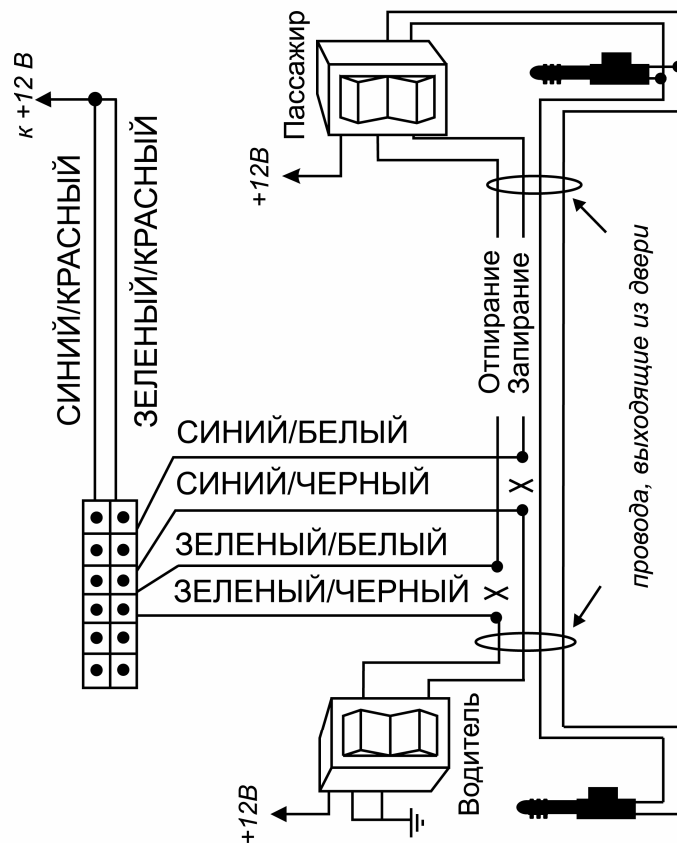

Синий/Красный и Зеленый/Черный провода системы не используются. Изолируйте их отдельно друг от друга

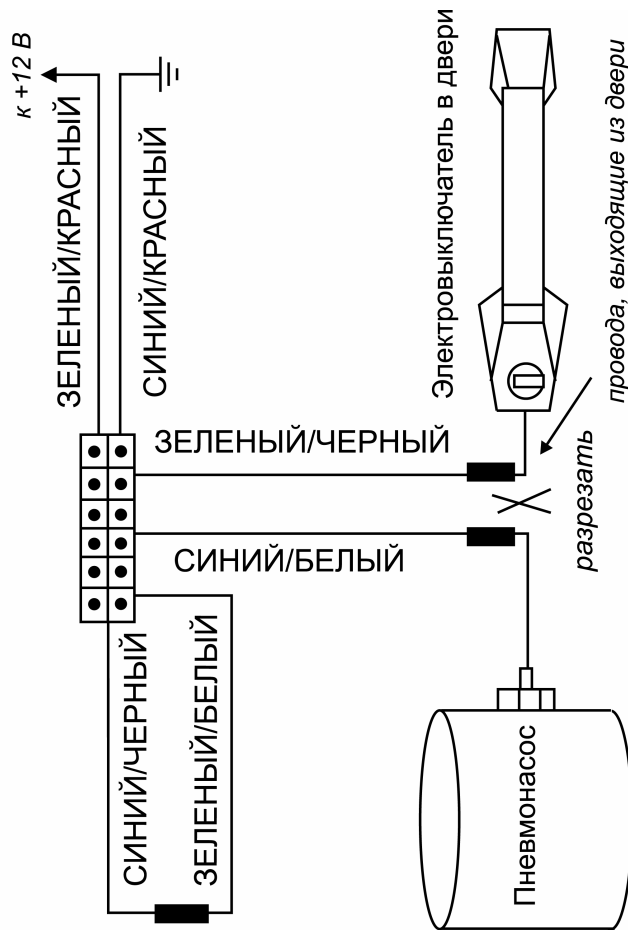
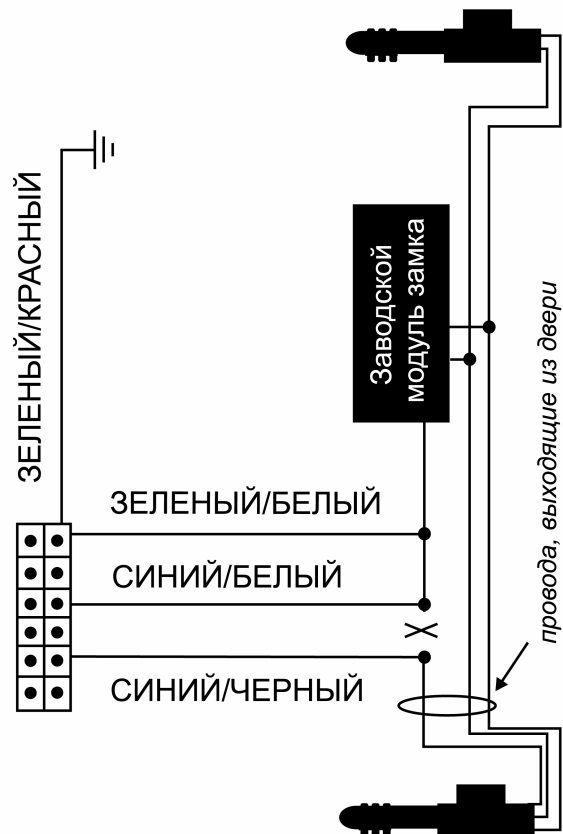
Схема 6. Установка дополнительных электроприводов

