

# Управление комплексом с помощью брелока

- [Значение пиктограмм на брелоке](#)
- [Запуск двигателя](#)
- [Режимы работы](#)
- [Зоны охраны](#)
- [Датчики](#)
- [Дополнительная информация](#)
- [Основные команды управления с брелока](#)
- [Курсорное меню](#)
- [Меню настроек](#)
- [Меню звуковых профилей брелока](#)
- [Функция «Автоматическая блокировка кнопок»](#)
- [Функция «Поиск брелока»](#)
- [Настройка времени и даты](#)

В состав комплекса входит брелок с ЖКИ (жидкокристаллическим индикатором):



Срок службы элемента питания брелока с ЖКИ составляет до 4 месяцев в зависимости от условий эксплуатации. Для брелока с ЖКИ используйте элемент питания ААА.

## Значение пиктограмм на брелоке

Запуск двигателя



## Режимы работы

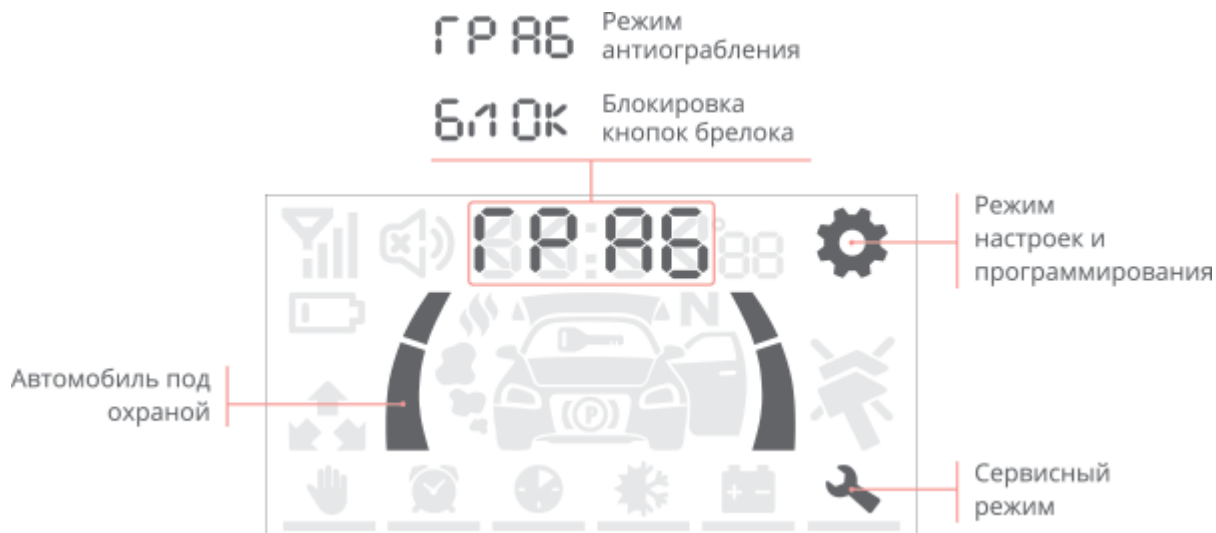

## Зоны охраны



## Датчики

### Сработал датчик

dd - 1    Дополнительный датчик 1

dd - 2    Дополнительный датчик 2

↑↓ + dH    Датчик наклона

↑↓ + dd    Датчик движения



## Дополнительная информация

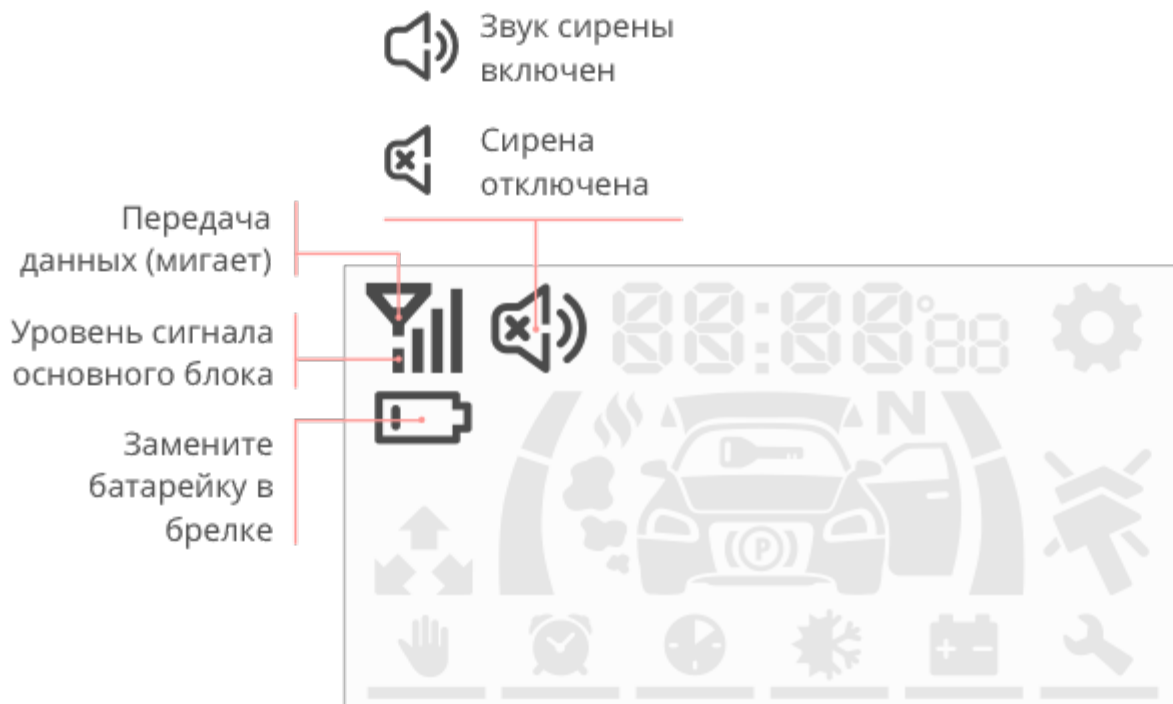

## Основные команды управления с брелока

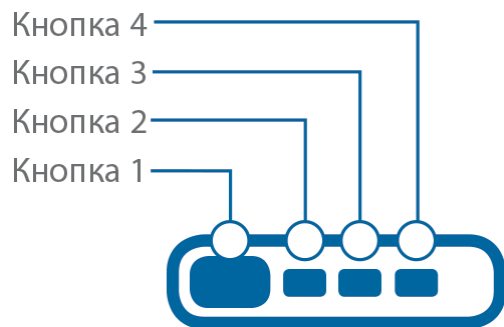

Нумерация кнопок основного брелока:



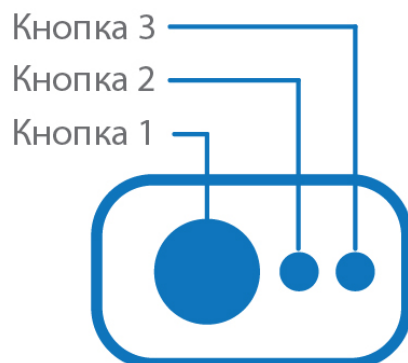

Нумерация кнопок дополнительного брелока:









































В настоящем руководстве используются следующие термины продолжительности нажатий на кнопки брелока:

<p><b>Короткое нажатие</b></p>	<p>Одно нажатие кнопки (или двух кнопок одновременно) продолжительностью менее 1,5 секунды</p> <p>Пример:  — короткое нажатие первой кнопки;  — короткое нажатие одновременно кнопок 2 и 3</p>
<p><b>Длительное нажатие</b></p>	<p>Нажатие и удерживание кнопки или двух кнопок до появления мелодичного звукового сигнала и вибросигнала. Предусмотрено два уровня длительного нажатия:</p> <p>Длительное нажатие первого уровня — длительное нажатие кнопки до первого звукового сигнала;</p> <p>Примеры:  — длительное нажатие первой кнопки;  — длительное нажатие первой и второй кнопки;</p> <p>Длительное нажатие второго уровня — длительное нажатие кнопки до второго звукового сигнала;</p> <p>Примеры:  — длительное нажатие четвертой кнопки второго уровня.</p>
<p><b>Двойное нажатие</b></p>	<p>Два нажатия одной кнопки в течение 1 секунды;</p> <p>Пример:  — двойное нажатие кнопки 1</p>
<p><b>Последовательное нажатие</b></p>	<p>Два нажатия одной или разных кнопок. Первое нажатие должно быть <b>длительным</b> (первого или второго уровня), второе нажатие — коротким. Перед вторым нажатием первую кнопку нужно отпустить.</p> <p>Пример:  — последовательное нажатие кнопок 2 и 1.</p>

Основные команды управления с брелока:

Команда	Комбинация кнопок
Поставить в охрану	
Снять с охраны	

Команда	Комбинация кнопок
Запросить температуру салона, двигателя и напряжение АКБ	
Запустить двигатель	 
Остановить двигатель	 
Включить предпусковой подогреватель двигателя	  
Выключить предпусковой подогреватель двигателя	  
Поиск автомобиля на парковке	 
Включить/отключить датчик удара	  
Включить/отключить датчик наклона и движения	  
Включить режим «Паника»	 
Отпереть багажник	 
Включить/отключить автоматический запуск	курсорное меню
Включить/отключить сервисный режим	  или курсорное меню
Включить/отключить режим «Свободные руки»	курсорное меню
Включить/отключить блокировку кнопок	 
Включить/отключить функцию «Автоблокировка кнопок»	  
Включить только вибросигнал брелока	  
Включить звуковой профиль «ЗВУК 2»	  
Включить звуковой профиль «ЗВУК 1»	  
Включить звуковой профиль «ЗВУК 0»	  



Команда	Комбинация кнопок
Включить звуковой профиль «ЗВУК --»	
Запуск программы гибкой логики	



## Курсорное меню

Управление некоторыми функциями охранного комплекса осуществляется из курсорного меню: управление режимом «Свободные руки», сервисным режимом, настройка автоматического запуска двигателя.





Вход и выход из меню осуществляется длительным удержанием кнопки 4 первого уровня: . Если в течение 15 секунд не нажимать кнопки брелока, произойдет автоматический выход из меню.



При входе в меню курсор будет установлен на первой пиктограмме. Переход к следующему и предыдущему пункту меню

осуществляется коротким нажатием на кнопки  или , соответственно. Выбор функции осуществляется коротким нажатием кнопок 2 и 3: .

Изменение значения параметра осуществляется нажатием на кнопки  или  (уменьшение и увеличение соответственно). При длительном удержании кнопки скорость изменения значения параметра возрастает. Переход к пунктам меню, изменение параметра и выход из меню будут подтверждены мелодичным звуковым сигналом.

Описание и управление настройками приведены в таблице.



Пиктограмма	Параметр	Описание	Шаг настройки
	Режим «Свободные руки» *	Включить/отключить режим «Свободные руки»	—
	Автоматический запуск по будильнику	Установить часы и минуты запуска двигателя	1 минута
	Автоматический запуск по таймеру	Установить периодичность запуска двигателя в часах	1 час
	Автоматический запуск по температуре	Установить значение температуры в градусах	1 °C

Пиктограмма	Параметр	Описание	Шаг настройки
		Цельсия	
	Автоматический запуск по напряжению	Установить значение напряжения АКБ в Вольтах	0,1 В
	Сервисный режим	Включить/отключить сервисный режим	—



\* — Функция недоступна в данной комплектации



## Меню настроек

Меню настроек предназначено для настройки параметров работы комплекса.

Вход и выход из меню настроек осуществляется длительным нажатием кнопки  . После входа в меню на экране брелока появится текущее состояние настроек комплекса:



Переход к пунктам меню осуществляется коротким нажатием на кнопку  или , к предыдущему и следующему пункту, соответственно. Уменьшение и увеличение значения параметра

осуществляется короткими нажатиями на кнопки  или , соответственно. Чем больше длительность нажатия, тем на большее количество единиц меняется значение.

Изменение параметра и выход из меню будут подтверждены мелодичным звуковым сигналом, переходы между пунктами меню — вибросигналом.



## Установка часового пояса

Для установки часового пояса выберите **первый пункт** меню настроек.

Затем с помощью кнопок **2** и **3** установите требуемое значение. Минимальная величина шага составляет 1 час.

Текущее время брелок получает автоматически из блока комплекса по GPS/ГЛОНАСС-спутникам и GSM-сети.

## Установка световой и звуковой индикации при постановке и снятии с охраны

Для настройки работы световой и звуковой индикации при постановке и снятии с охраны выберите **второй пункт** меню настроек. Затем с

помощью кнопок **2** и **3** установите требуемое значение.

Описание вариантов настройки:

- для скрытой постановки и снятия с охраны (без световой и звуковой индикации) установите значение 0;
- для тихой (только световая индикация) — значение 1;
- для полной (световая и звуковая индикация) — значение 2;
- для использования только звуковой индикации — значение 3.

## Установка громкости сирены при постановке или снятии с охраны

Для установки уровня громкости сирены выберите **третий пункт** меню.

Затем с помощью кнопок **2** и **3** выберите необходимый уровень громкости сирены.

0 — без звука, 10 — максимальный уровень громкости.

## Установка световой и звуковой индикации в режиме «Тревога»

Для настройки световой и звуковой индикации в режиме «Тревога» выберите **четвертый пункт** меню настроек. Затем с помощью

кнопок **2** и **3** установите требуемое значение.

Описание вариантов настройки:

- для скрытой индикации (без световой и звуковой индикации) установите значение 0;

- для тихой (только световая индикация) — значение 1;
- для полной (световая и звуковая индикация) — значение 2.

### Установка громкости сирены в режиме «Тревога»

Для настройки громкости сирены в режиме «Тревога» выберите **пятый пункт** меню настроек. Затем с помощью кнопок **2** и **3** установите требуемое значение.

0 — без звука, 10 — максимальный уровень громкости.

### Установка чувствительности датчика движения

Для настройки уровня чувствительности датчика движения выберите **шестой пункт** меню настроек. Затем с помощью кнопок **2** и **3** установите требуемое значение от 0 до 30.

0 — датчик отключен, 30 — максимальный уровень чувствительности.

### Установка чувствительности датчика наклона

Для настройки уровня чувствительности датчика наклона выберите **седьмой пункт** меню настроек. Затем с помощью кнопок **2** и **3** установите требуемое значение от 0 до 30.

0 — датчик отключен, 30 — максимальный уровень чувствительности.

### Установка чувствительности предупредительного уровня датчика удара

Для настройки чувствительности предупредительного уровня датчика удара выберите **восьмой пункт** меню настроек. Затем с помощью кнопок **2** и **3** установите требуемое значение от 1 до 30.

1 — минимальный уровень, 30 — максимальный уровень чувствительности.

Выбранное значение чувствительности предупредительного уровня датчика удара должно быть больше значения чувствительности тревожного уровня.

### Установка чувствительности тревожного уровня датчика удара

Для настройки чувствительности тревожного уровня датчика удара выберите **девятый пункт** меню настроек. Затем с помощью кнопок **2** и **3** установите требуемое значение от 0 до 29.

0 — датчик отключен, 29 — максимальный уровень чувствительности.

Выбранное значение чувствительности тревожного уровня датчика удара должно быть меньше значения чувствительности предупредительного уровня.

### Установка дальности зоны потери метки

Для настройки дальности зоны потери метки выберите **десятый пункт** меню настроек. Затем с помощью кнопок **2** и **3** установите требуемое значение от 3 до 10.

3 — минимальная дальность, 10 — максимальная дальность.

Зона потери метки должна быть больше, чем дальность зоны обнаружения метки.

Убедитесь, что установленная дальность зоны потери метки достаточна со всех сторон автомобиля.

### Установка дальности зоны обнаружения метки

Для настройки дальности зоны обнаружения метки выберите **одиннадцатый пункт** меню настроек. Затем с помощью кнопок **2** и **3** установите требуемое значение от 1 до 8.

1 — минимальная дальность, 8 — максимальная дальность.

Зона обнаружения должна быть меньше, чем дальность зоны потери метки.

### **Установка периода контроля связи с брелоком**

Для установки периода контроля связи с брелоком выберите **двенадцатый пункт** меню настроек. Затем с помощью кнопок **2** и **3** выберите значение 0, 3, 5 или 7.

Описание вариантов настройки:

- 0 — контроль связи отключен;
- 3 — контроль связи происходит с периодичностью 3 минуты;
- 5 — контроль связи происходит с периодичностью 5 минут;
- 7 — контроль связи происходит с периодичностью 7 минут.

### **Установка времени работы двигателя для охлаждения турбины**

Для установки времени работы двигателя для охлаждения турбины выберите **тринадцатый пункт** меню настроек. Затем с помощью кнопок **2** и **3** установите требуемое значение в минутах от 1 до 5. Для настройки этого параметра должен быть разрешен запуск двигателя (вкладка «Запуск двигателя» в приложении StarLine Мастер).

### **Установка времени работы автоматического запуска двигателя**

Для установки длительности работы двигателя при автоматическом запуске двигателя выберите **четырнадцатый пункт** меню настроек.

Затем с помощью кнопок **2** и **3** установите требуемое значение в минутах от 10 до 60.

Для настройки этого параметра должен быть разрешен запуск двигателя (вкладка «Запуск двигателя» в приложении StarLine Мастер).

### **Установка максимального времени работы двигателя после продления автоматического запуска двигателя**

Для установки максимального времени работы двигателя после продления автоматического запуска двигателя выберите **пятнадцатый**

**пункт** меню настроек. Затем с помощью кнопок **2** и **3** установите требуемое значение в минутах от 15 до 60.

Для настройки этого параметра должен быть разрешен запуск двигателя (вкладка «Запуск двигателя» в приложении StarLine Мастер).

## Установка максимального времени запуска предпускового подогревателя

Для установки максимального времени в течение которого комплекс будет инициировать запуск предпускового подогревателя выберите **шестнадцатый пункт** меню настроек. Затем с помощью кнопок **2** и **3** установите требуемое значение в минутах от 5 до 20. Для настройки этого параметра должна быть разрешена работа предпускового подогревателя двигателя (вкладка «Запуск двигателя» в приложении StarLine Мастер).

## Установка времени работы предпускового подогревателя

Для установки длительности работы предпускового подогревателя выберите **семнадцатый пункт** меню настроек. Затем с помощью кнопок **2** и **3** установите требуемое значение в минутах от 10 до 25. Для настройки этого параметра должна быть разрешена работа предпускового подогревателя двигателя (вкладка «Запуск двигателя» в приложении StarLine Мастер).

## Настройка работы предпускового подогревателя перед дистанционным запуском двигателя

Для включения или отключения работы предпускового подогревателя перед дистанционным запуском двигателя выберите **восемнадцатый пункт** меню настроек. Затем с помощью кнопок **2** и **3** выберите требуемое значение:

0 — не запускать предпусковой подогреватель перед дистанционным запуском двигателя;

1 — запускать предпусковой подогреватель перед дистанционным запуском двигателя.

## Настройка работы предпускового подогревателя перед автоматическим запуском двигателя

Для включения или отключения работы предпускового подогревателя перед автоматическим запуском двигателя выберите **девятнадцатый пункт** меню настроек. Затем с помощью кнопок **2** и **3** выберите требуемое значение:

0 — не запускать предпусковой подогреватель перед автоматическим запуском двигателя;

1 — запускать предпусковой подогреватель перед автоматическим запуском двигателя.

## Установка температуры для запуска предпускового подогревателя перед автоматическим и дистанционным запуском двигателя

Для установки порога температуры по достижению которой комплекс включит предпусковой подогреватель перед автоматическим или дистанционным запуском выберите **двадцатый пункт** меню настроек.

Затем с помощью кнопок **2** и **3** установите требуемое значение в градусах Цельсия от минус 5 до минус 30.

## Установка температуры для автоматического запуска двигателя

Для установки температуры по достижению которой комплекс включит автоматический запуск двигателя выберите **двадцать первый пункт** меню настроек.

Затем с помощью кнопок **2** и **3** установите требуемое значение в градусах Цельсия от 0 до 60.

## Установка зоны обнаружения брелока

Для настройки дальности зоны обнаружения брелока выберите **двадцать второй пункт** меню настроек. Затем с помощью

кнопок **2** и **3** установите требуемое значение от 1 до 10.

1 — минимальная дальность, 10 — максимальная дальность.

## Меню звуковых профилей брелока

Меню содержит профили с настройками для следующих типов сигналов брелока: подтверждения команд, тревоги, нажатия кнопок.



Меню состоит из 4 звуковых профилей. Выбор профиля осуществляется нажатием кнопок на брелоке.

Настройки профилей, указанные в таблице установлены по умолчанию.

№	Название профиля	Комбинация кнопок	Описание
1	ЗВУК 2		Громкость всех сигналов установлена на максимальный уровень и включен вибросигнал



№	Название профиля	Комбинация кнопок	Описание
2	ЗВУК 1	  	Громкость всех сигналов установлена на минимальный уровень и включен вибросигнал
3	ЗВУК 0	  	Включен только вибросигнал, громкость всех сигналов отключена
4	ЗВУК --	  	Беззвучный режим, громкость и вибросигнал отключены.

## Изменение настроек профиля

Вход в меню осуществляется длительным удержанием кнопки   . После входа в меню на экране брелока отобразятся настройки установленного профиля.

## Значение пиктограмм меню звуковых профилей:



Переключение между типами сигналов внутри профиля происходит коротким нажатием кнопки . Уменьшение и увеличение громкости — коротким нажатием кнопок  и  соответственно.

Выход из меню происходит автоматически через 10 секунд. После выхода на экране отобразится название установленного профиля:

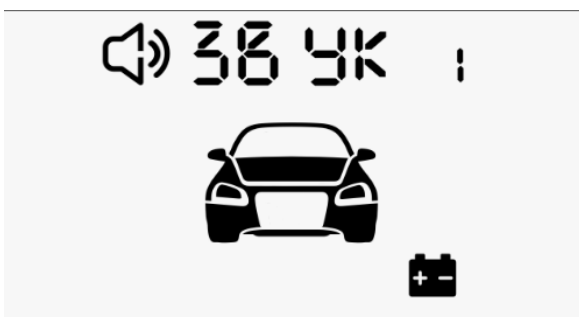

### Сброс настроек на заводские

Для сброса настроек профиля на заводские выполните следующие действия:

- выберите необходимый профиль;
- выполните вход в меню звуковых профилей;
- удерживайте кнопку 3 брелока до звукового сигнала .

### Функция «Автоматическая блокировка кнопок»



При активации этой функции кнопки брелока блокируются автоматически после отключения подсветки. Включается и отключается функция длительным нажатием 2-го уровня кнопок 1 и 4 .

### Функция «Поиск брелока»

Для поиска брелока удерживайте сервисную кнопку в течение 5 секунд — от брелока последует звуковой сигнал.

### Настройка времени и даты

Для установки текущего времени и даты выполните следующие действия:

1. Войдите в меню настройки времени и даты с помощью последовательного нажатия кнопки .
2. С помощью короткого нажатия кнопки  установите часы, короткого нажатия кнопки  — минуты.



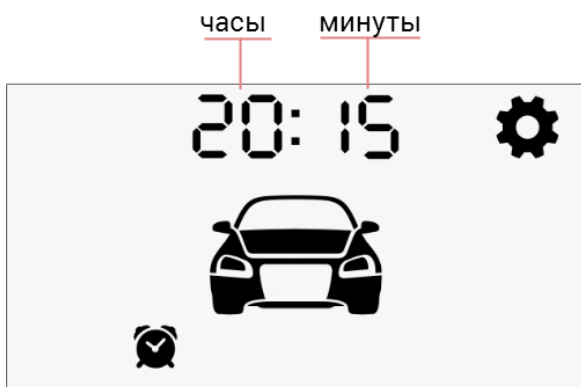

3. Нажмите коротко кнопку **1** для перехода к настройке текущей даты.

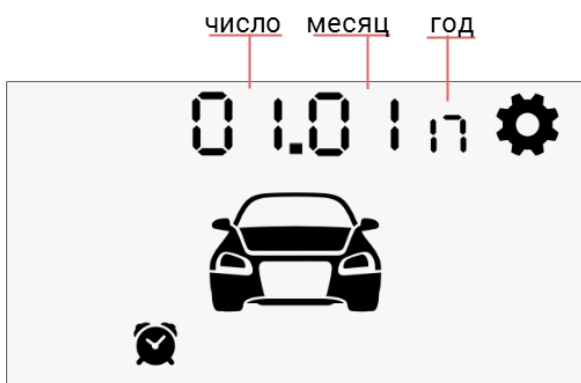

4. С помощью короткого нажатия кнопки **2** установите текущее число, короткого нажатия кнопки **3** — текущий месяц, короткого нажатия кнопки **4** — текущий год.

5. Для выхода из меню нажмите одновременно кнопки **2 3**.